



**PEWA Technik GmbH**

Weidenweg 21  
58239 Schwerte

Tel.: 02304-96109-0  
Fax: 02304-96109-88  
E-Mail: [info@pewa.de](mailto:info@pewa.de)



[www.pewa.de](http://www.pewa.de)



**TBH®**

## GL-SERIE

ABSAUG / FILTER / UMWELTSCHUTZ // **TECHNOLOGIE**

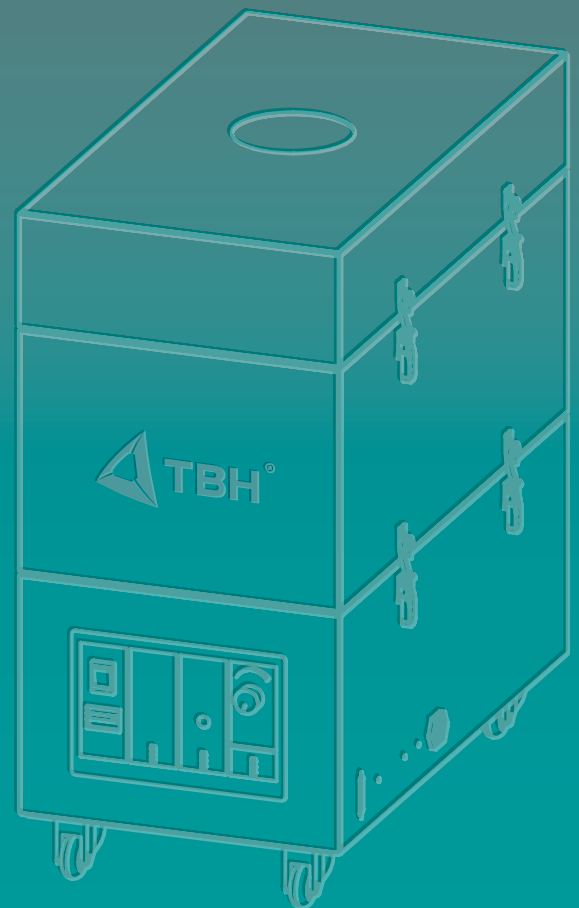
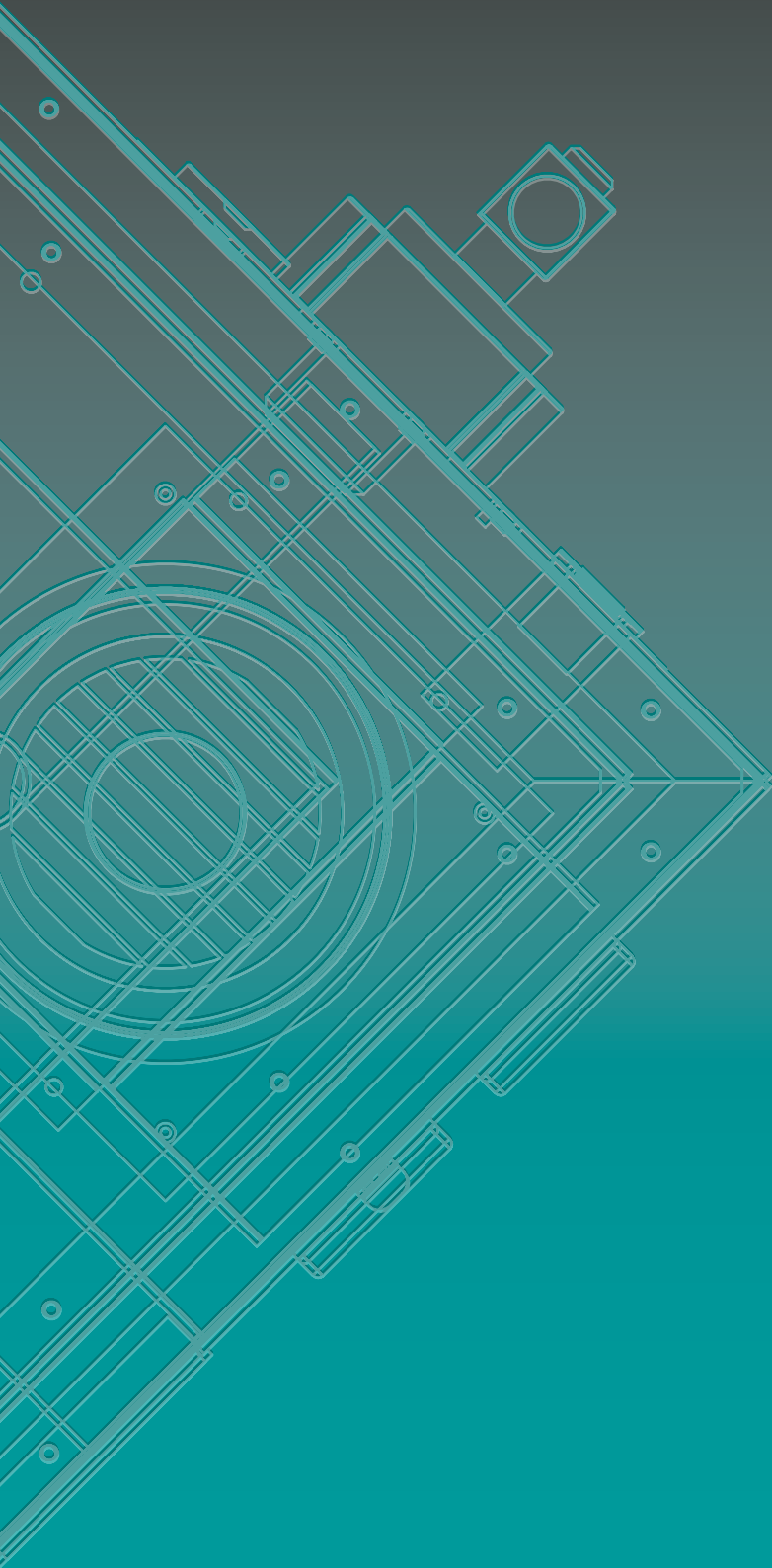

## ANWENDUNG

Die Geräte der GL-Serie zeichnen sich durch ihre kompakte, modulare Bauweise aus, die eine einfache Anpassung der Filterausstattung an den jeweiligen Anwendungsfall ermöglicht. Die Anlagen der GL-Serie (GREEN LINE) wurden als besonders umweltfreundliche Absaug- und Filteranlagen entwickelt, was dem Anspruch der TBH GmbH als Umwelttechnik Unternehmen Rechnung trägt. Zum Einsatz kommen hier spezielle energiesparende und geräuschreduzierte Gebläse die den Einsatz selbst in geräuschsensiblen Umgebungen wie Labors und Büros ermöglichen. Durch die stetig steigenden Energiekosten gewinnen Gerätekonzepte wie das der GL-Serie mit z.B. 85% Energieeinsparung LN 265 - GL 265 immer mehr an Bedeutung.

### ANWENDUNGSGEBIETE:

- Lötarbeiten (Mehrplatzabsaugung)
- Laserbearbeitung
- Arbeitsprozesse mit klebrigen/feuchten Stäuben
- Arbeitsprozesse mit Dämpfen/Gasen
- Geräuschsensible Umgebungen

### DIE ANLAGE VERFÜGT ÜBER EINE VIELZAHL VON FEATURES:

- Modulare Bauweise - Aufrüstbar mit unterschiedlichen Filtermodulen
- Einfacher Filterwechsel
- Energiesparend, Leistungsstark und Leise
- Leistungsfähige Elektronik



Abbildung ähnlich

## FUNKTIONSPRINZIP

Die schadstoffhaltige Luft wird von der Erfassungseinrichtung (Absaughaube, Absaugarm, Schlauch o.ä.) erfasst und direkt oder mittels einer Rohrleitung bzw. flexiblen Schlauchs in das Filtergerät geleitet. Hier werden die Schadstoffpartikel in den verschiedenen Filterstufen entsprechend ihrer Partikelgröße ausgefiltert. Bei Filtergeräten, welche mit einem Molekularsieb (z.B. Aktivkohle/BAC Filter) ausgestattet sind, werden gasförmige Schadstoffe weitgehend entfernt. Anschließend kann die gereinigte Luft entweder in den Arbeitsraum zurückgeführt oder über eine Abluftleitung ins Freie geleitet werden. Durch eine Rückführung in den Arbeitsraum lassen sich einfach die Energiekosten senken.

## PRODUKTFEATURES

### MODULARE BAUWEISE AUFRÜSTBAR MIT UNTERSCHIEDLICHEN FILTERMODULEN

Bei der GL-Serie lassen sich die Filteranlagen je nach Anwendungsfall mit unterschiedlichen Filtermodulen ausstatten. Dadurch wird eine Optimierung der Filterkosten erreicht und es besteht die Möglichkeit, die Absaug- und Filteranlage auch nachträglich bei entsprechenden Applikationsänderungen entsprechend anzupassen.



### EINFACHER FILTERWECHSEL

Der Filterwechsel erfolgt durch das einfache Entnehmen der Filter von oben. Dadurch ist sichergestellt, dass der Mitarbeiter ein für ihn einfachen und sauberen Filterwechsel durchführen kann.



### ENERGIESPAREND, LEISTUNGSSTARK UND LEISE

Durch den Einsatz neuester Technologien ist eine sehr leistungsstarke und energiesparende Absaug- und Filteranlagen Serie entstanden. Zusätzlich zu den speziellen geräuschreduzierten Gebläsen erzielen die Anlagen durch integrierte Schalldämmmaßnahmen Werte zwischen 51-53 dB(A) was einen Einsatz selbst in geräuschsensiblen Umgebungen ermöglicht. Die Energieersparung gegenüber herkömmlicher Anlagen ist ein weiterer großes PLUS dieser Anlagenserie. So sind z.B. - 85 % LN 265-GL 265 möglich. Im Gegensatz zur LN-Serie ist bei der GL-Serie stets darauf zu achten, die Ansaugquerschnitte ausreichend groß zu dimensionieren.

## LEISTUNGSFÄHIGE ELEKTRONIK

Alle Anlagen sind standardmäßig mit einer Schnittstelle (SUB-D 25pin) ausgestattet. Über das Display als auch über die Schnittstelle lassen sich folgende Funktionen steuern und überwachen:

- Stufenlose Drehzahlregelung (automatische Nachregelung bei zunehmender Filtersättigung)
- Vorwarnung, Filter zu 75% gesättigt
- Optische und akustische Anzeige Filter gesättigt
- Anzeige Meldung von Störungen
- Umschaltung von Start/Stand-By Betrieb



## BEDIENELEMENTE:

- 1) Netzschalter
- 2) Betriebsstundenzähler
- 3) Filtersättigungsanzeige
- 4) Wechsel zwischen Run- und Stand-by-Betrieb
- 5) Manuelle Drehzahlregelung
- 6) Anzeige für Temperatur- und Turbinenfehler

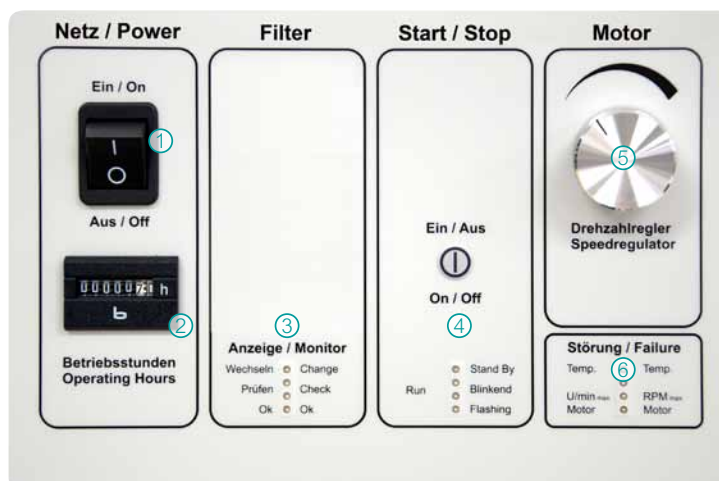

## ADSORPTION DER GASFÖRMIGEN STOFFE

Zur Adsorption von gasförmigen Stoffen werden zwei sich ergänzende Filtermaterialien eingesetzt. Die Aktivkohle unterstützt den Prozess der physikalischen Adsorption während das BAC-Granulat eine chemische Adsorption unterstützt. Die Neutralisierung bestimmter gasförmiger Stoffe erfolgt durch die chemische Bindung mit dem auf einem Trägermaterial aufgebrachtten Reaktionsstoffes. Da sich die physikalische und chemische Adsorption gegenseitig ergänzen, kann ein sehr breites Spektrum an Gasen und Gerüchen aufgefangen werden.

Aktivkohle



BAC-Granulat



Aktivkohle/BAC



## TECHNISCHE DATEN GL 230



Abbildung ähnlich

### ANWENDUNGSGEBIETE:

- Lötarbeiten (Mehrplatzabsaugung)
- Laserbearbeitung
- Arbeitsprozesse mit klebrigen/feuchten Stäuben
- Arbeitsprozesse mit Dämpfen/Gasen
- Geräuschsensible Umgebungen

### LIEFERUMFANG:

- Komplett montiert (inkl. der von Ihnen gewählten Filterausstattung)
- 4 Rollen für fahrbaren Einsatz
- Netzkabel

TECHNISCHE DATEN	EINHEIT	STANDARD	Z	A	ZA	TZA	MP
Luftvolumenstrom freiblasend	m³/h	max. 390	max. 390	max. 390	max. 390	max. 390	max. 390
effektiver Luftvolumenstrom	m³/h	160-330	160-330	160-300	160-300	160-300	160-330
Max. statischer Druck	Pa	4000	4000	4000	4000	4000	4000
Spannung	V	230/120	230/120	230/120	230/120	230/120	230/120
Frequenz	Hz	50/60	50/60	50/60	50/60	50/60	50/60
Motorleistung	kW	0,24	0,24	0,24	0,24	0,24	0,24
Schutzklasse	-	1	1	1	1	1	1
Antriebsart	-	Dauerläufer					
Schallpegel	db(A)	ca. 51	ca. 51	ca. 51	ca. 51	ca. 51	ca. 51
Serielle Schnittstelle	Sub-D	25-pin	25-pin	25-pin	25-pin	25-pin	25-pin
Gewicht	Kg	ca. 45	ca. 45	ca. 45	ca. 65	ca. 75	ca. 42
Abmessungen (Höhe)	mm	700	700	700	930	1170	875
Abmessungen (Breite x Tiefe)	mm	350x440	350x440	350x440	350x440	350x440	350x440
Ansaugstutzen NW 50	Anzahl	2	2	2	2	2	2
Ansaugstutzen NW 80	Anzahl	1	1	1	1	1	1
Ansaugstutzen NW 100	Anzahl	1	1	1	1	1	1
Farbe	RAL	7035	7035	7035	7035	7035	7035

### FILTERKONFIGURATION

	Vorfiltermatte (F5)	✓	-	✓	-	-	-
<b>T</b>	Taschenfilter (F5/F6)	-	-	-	-	✓	-
<b>MP</b>	MP-TEC Filter (F7)	-	-	-	-	-	✓
<b>Z</b>	Z-Linepanel Filter (F7)	-	✓	-	✓	✓	-
	Partikelfilter (H13)	✓	✓	-	✓	✓	✓
<b>A</b>	Aktivkohle/BAC Filter	10 Liter	-	18 Liter	18 Liter	18 Liter	-

## BESTELLDATEN GL 230

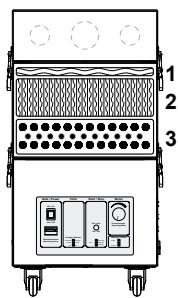

STANDARD

BEZEICHNUNG	ART.-NR.
<b>GL 230</b> 230V 50/60Hz	90140
<b>GL 230</b> 120V 50/60Hz	90141

### ERSATZFILTER

Vorfiltermatte	10040	1
Z-Linepanel Filter	-	
Partikelfilter	10013	2
Aktivkohle/BAC Filter	10004	3

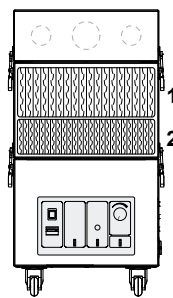

Z

BEZEICHNUNG	ART.-NR.
<b>GL 230</b> 230V 50/60Hz	90144
<b>GL 230</b> 120V 50/60Hz	90145

### ERSATZFILTER

Vorfiltermatte	-	
Z-Linepanel Filter	14996	1
Partikelfilter	10013	2
Aktivkohle/BAC Filter	-	

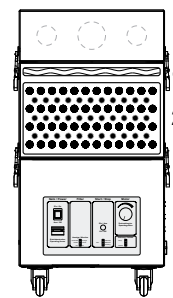

A

BEZEICHNUNG	ART.-NR.
<b>GL 230</b> 230V 50/60Hz	90142
<b>GL 230</b> 120V 50/60Hz	90143

### ERSATZFILTER

Vorfiltermatte	10040	1
Z-Linepanel Filter	-	
Partikelfilter	-	
Aktivkohle/BAC Filter	10007	2

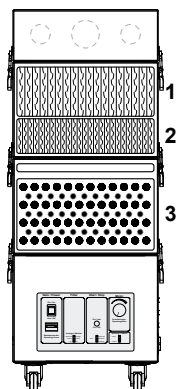

ZA

BEZEICHNUNG	ART.-NR.
<b>GL 230</b> 230V 50/60Hz	90146
<b>GL 230</b> 120V 50/60Hz	90147

### ERSATZFILTER

Taschenfilter	-	
MP-TEC Filter	-	
Z-Linepanel Filter	14996	1
Partikelfilter	10013	2
Aktivkohle/BAC Filter	10007	3

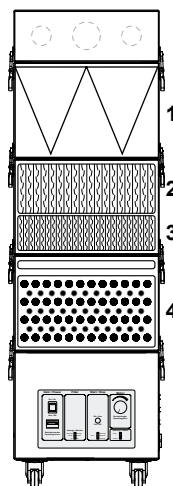

TZA

BEZEICHNUNG	ART.-NR.
<b>GL 230</b> 230V 50/60Hz	90148
<b>GL 230</b> 120V 50/60Hz	90149

### ERSATZFILTER

Taschenfilter	12738	1
MP-TEC Filter	-	
Z-Linepanel Filter	14996	2
Partikelfilter	10013	3
Aktivkohle/BAC Filter	10007	4

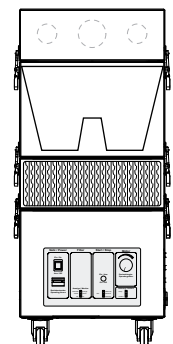

MP

BEZEICHNUNG	ART.-NR.
<b>GL 230</b> 230V 50/60Hz	90293
<b>GL 230</b> 120V 50/60Hz	90294

### ERSATZFILTER

Taschenfilter	-	
MP-TEC Filter	13333	1
Z-Linepanel Filter	-	
Partikelfilter	10013	2
Aktivkohle/BAC Filter	-	

## TECHNISCHE DATEN GL 265



Abbildung ähnlich

### ANWENDUNGSGEBIETE:

- Lötarbeiten (Mehrplatzabsaugung)
- Laserbearbeitung
- Arbeitsprozesse mit klebrigen/feuchten Stäuben
- Arbeitsprozesse mit Dämpfen/Gasen
- Geräuschsensible Umgebungen

### LIEFERUMFANG:

- Komplett montiert (inkl. der von Ihnen gewählten Filterausstattung)
- 4 Rollen für fahrbaren Einsatz
- Netzkabel

TECHNISCHE DATEN	EINHEIT	STANDARD	Z	A	ZA	TZA	MP
Luftvolumenstrom freiblasend	m³/h	max. 560	max. 560	max. 560	max. 560	max. 560	max. 560
effektiver Luftvolumenstrom	m³/h	180-480	180-480	180-480	180-480	180-480	180-480
Max. statischer Druck	Pa	4000	4000	4000	4000	4000	4000
Spannung	V	230/120	230/120	230/120	230/120	230/120	230/120
Frequenz	Hz	50/60	50/60	50/60	50/60	50/60	50/60
Motorleistung	kW	0,24	0,24	0,24	0,24	0,24	0,24
Schutzklasse	-	1	1	1	1	1	1
Antriebsart	-	Dauerläufer					
Schallpegel	db(A)	ca. 53	ca. 53	ca. 53	ca. 53	ca. 53	ca. 53
Serielle Schnittstelle	Sub-D	25-pin	25-pin	25-pin	25-pin	25-pin	25-pin
Gewicht	Kg	ca. 70	ca. 70	ca. 70	ca. 90	ca. 110	ca. 65
Abmessungen (Höhe)	mm	750	750	750	1020	1290	890
Abmessungen (Breite x Tiefe)	mm	350x655	350x655	350x655	350x655	350x655	350x655
Ansaugstutzen NW 50	Anzahl	3	3	3	3	3	3
Ansaugstutzen NW 100	Anzahl	2	2	2	2	2	2
Ansaugstutzen NW 125	Anzahl	1	1	1	1	1	1
Farbe	RAL	7035	7035	7035	7035	7035	7035

### FILTERKONFIGURATION

	Vorfiltermatte (F5)	✓	-	✓	-	-	-
<b>T</b>	Taschenfilter (F5/F6)	-	-	-	-	✓	-
<b>MP</b>	MP-TEC Filter (F7)	-	-	-	-	-	✓
<b>Z</b>	Z-Linepanel Filter (F7)	-	✓	-	✓	✓	-
	Partikelfilter (H13)	✓	✓	-	✓	✓	✓
<b>A</b>	Aktivkohle/BAC Filter	26 Liter	-	45 Liter	45 Liter	45 Liter	-



## BESTELLDATEN GL 265

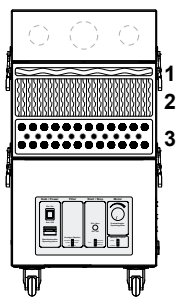

STANDARD

BEZEICHNUNG	ART.-NR.
<b>GL 265</b> 230V 50/60Hz	90136
<b>GL 265</b> 120V 50/60Hz	90150

ERSATZFILTER	
Vorfiltermatte	10001 1
Z-Linepanel Filter	-
Partikelfilter	10009 2
Aktivkohle/BAC Filter	10046 3

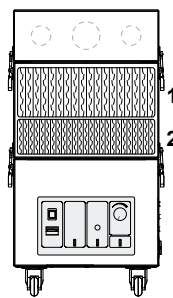

Z

BEZEICHNUNG	ART.-NR.
<b>GL 265</b> 230V 50/60Hz	90153
<b>GL 265</b> 120V 50/60Hz	90154

ERSATZFILTER	
Vorfiltermatte	-
Z-Linepanel Filter	14997 1
Partikelfilter	10009 2
Aktivkohle/BAC Filter	-

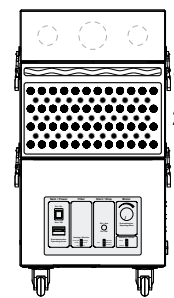

A

BEZEICHNUNG	ART.-NR.
<b>GL 265</b> 230V 50/60Hz	90151
<b>GL 265</b> 120V 50/60Hz	90152

ERSATZFILTER	
Vorfiltermatte	10001 1
Z-Linepanel Filter	-
Partikelfilter	-
Aktivkohle/BAC Filter	12052 2

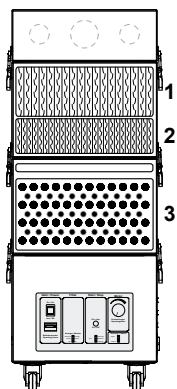

ZA

BEZEICHNUNG	ART.-NR.
<b>GL 265</b> 230V 50/60Hz	90155
<b>GL 265</b> 120V 50/60Hz	90156

ERSATZFILTER	
Taschenfilter	-
MP-TEC Filter	-
Z-Linepanel Filter	14997 1
Partikelfilter	10009 2
Aktivkohle/BAC Filter	12052 3

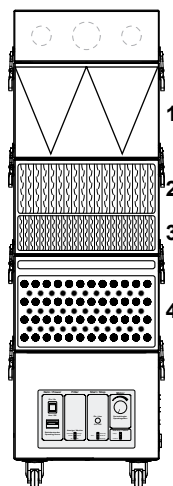

TZA

BEZEICHNUNG	ART.-NR.
<b>GL 265</b> 230V 50/60Hz	90157
<b>GL 265</b> 120V 50/60Hz	90158

ERSATZFILTER	
Taschenfilter	12740 1
MP-TEC Filter	-
Z-Linepanel Filter	14997 2
Partikelfilter	10009 3
Aktivkohle/BAC Filter	12052 4

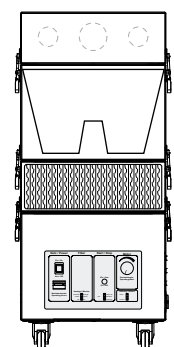

MP

BEZEICHNUNG	ART.-NR.
<b>GL 265</b> 230V 50/60Hz	90295
<b>GL 265</b> 120V 50/60Hz	90296

ERSATZFILTER	
Taschenfilter	-
MP-TEC Filter	13310 1
Z-Linepanel Filter	-
Partikelfilter	10009 2
Aktivkohle/BAC Filter	-



## TECHNISCHE DATEN GL 400



Abbildung ähnlich

### ANWENDUNGSGEBIETE:

- Lötarbeiten (Mehrplatzabsaugung)
- Laserbearbeitung
- Arbeitsprozesse mit klebrigen/feuchten Stäuben
- Arbeitsprozesse mit Dämpfen/Gasen
- Geräuschsensible Umgebungen

### LIEFERUMFANG:

- Komplett montiert (inkl. der von Ihnen gewählten Filterausstattung)
- 4 Rollen für fahrbaren Einsatz
- Netzkabel

TECHNISCHE DATEN	EINHEIT	A	ZA	TZA	M
Luftvolumenstrom freiblasend	m³/h	max. 1000	max. 1000	max. 1000	max. 1000
effektiver Luftvolumenstrom	m³/h	180-800	180-800	180-800	180-800
Max. statischer Druck	Pa	2700	2700	2700	2700
Spannung	V	230/120	230/120	230/120	230/120
Frequenz	Hz	50/60	50/60	50/60	50/60
Motorleistung	kW	0,7	0,7	0,7	0,7
Schutzklasse*	-	1	1	1	1
Antriebsart	-	Dauerläufer			
Schallpegel	db(A)	ca. 53	ca. 53	ca. 53	ca. 53
Serielle Schnittstelle	Sub-D	25-pin	25-pin	25-pin	25-pin
Gewicht	Kg	ca. 70	ca. 90	ca. 110	ca. 90
Abmessungen (Höhe)	mm	895	1160	1420	1210
Abmessungen (Breite x Tiefe)	mm	350x655	350x655	350x655	350x655
Ansaugstutzen NW 50	Anzahl	3	3	3	3
Ansaugstutzen NW 100	Anzahl	2	2	2	2
Ansaugstutzen NW 125	Anzahl	1	1	1	1
Farbe	RAL	7035	7035	7035	7035

\*Alle GL-400 Absaug- und Filteranlagen Schutzklasse IP-54

### FILTERKONFIGURATION

	Vorfiltermatte (F5)	✓	-	-	-
<b>T</b>	Taschenfilter (F5/F6)	-	-	✓	-
<b>M</b>	MP-TEC Filter (F7)	-	-	-	✓
<b>Z</b>	Z-Linepanel Filter (F7)	-	✓	✓	-
	Partikelfilter (H13)	-	✓	✓	✓
<b>A</b>	Aktivkohle/BAC Filter	45 Liter	45 Liter	45 Liter	26 Liter

## BESTELLDATEN GL 400

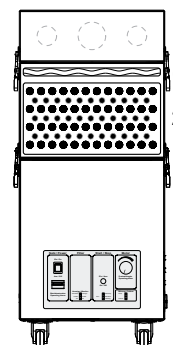

A

BEZEICHNUNG	ART.-NR.
<b>GL 400</b> 230V 50/60Hz	90198
<b>GL 400</b> 120V 50/60Hz	90199

### ERSATZFILTER

Vorfiltermatte	10001	1
Aktivkohle/BAC Filter	12052	2

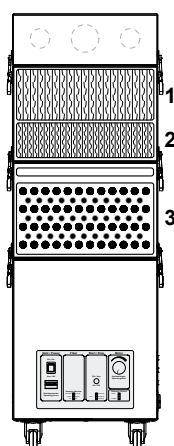

ZA

BEZEICHNUNG	ART.-NR.
<b>GL 400</b> 230V 50/60Hz	90200
<b>GL 400</b> 120V 50/60Hz	90201

### ERSATZFILTER

Taschenfilter	-	
MP-TEC Filter	-	
Z-Linepanel Filter	14997	1
Partikelfilter	10009	2
Aktivkohle/BAC Filter	12052	3

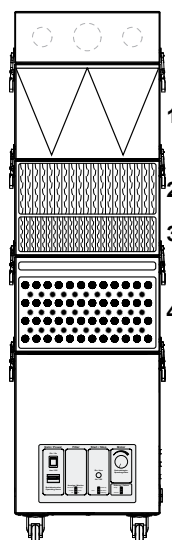

TZA

BEZEICHNUNG	ART.-NR.
<b>GL 400</b> 230V 50/60Hz	90202
<b>GL 400</b> 120V 50/60Hz	90203

### ERSATZFILTER

Taschenfilter	12740	1
MP-TEC Filter	-	
Z-Linepanel Filter	14997	2
Partikelfilter	10009	3
Aktivkohle/BAC Filter	12052	4

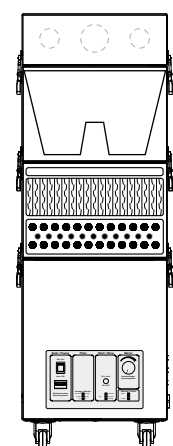

M

BEZEICHNUNG	ART.-NR.
<b>GL 400</b> 230V 50/60Hz	90204
<b>GL 400</b> 120V 50/60Hz	90205

### ERSATZFILTER

Taschenfilter	-	
MP-TEC Filter	13310	1
Z-Linepanel Filter	-	
Partikelfilter	10009	2
Aktivkohle/BAC Filter	10046	3

## ZUBEHÖR

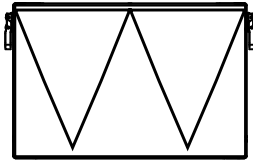

Taschenfilter (F5/F6)

**FILTERGEHÄUSEMODUL T** ALS AUFRÜSTSATZ - TASCHENFILTER

Zur Erweiterung der Filterfläche und somit Standzeit des Vorfilters bei hohem Anteil an groben Stäuben.

VERWENDUNG	FILTERKLASSE	AUFRÜST-SET	ERSATZFILTER
GL 230*	Taschenfilter (F5/F6)	12938	12738
GL 265/400**	Taschenfilter (F5/F6)	12739	12740

\*zusätzliche Höhe 240mm \*\*zusätzliche Höhe 265mm

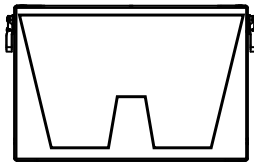

MP-Tec Filter (F7/H13)

**FILTERGEHÄUSEMODUL M** ALS AUFRÜSTSATZ - MP-TEC FILTER

Zur Erweiterung der Filterfläche und somit Standzeit. Mit Filterklasse F7 als Erweiterung der Vorfilterfläche und Filterklasse H13 als Erweiterung des Partikelfilters.

VERWENDUNG	FILTERKLASSE	AUFRÜST-SET	ERSATZFILTER
GL 230*	MP-Tec Filter (F7)	13344	13333
GL 230*	MP-Tec Partikelfilter (H13)	auf Anfrage	auf Anfrage
GL 265/400**	MP-Tec Filter (F7)	13313	13310
GL 265/400**	MP-Tec Partikelfilter (H13)	14625	13322

\*zusätzliche Höhe 240mm \*\*zusätzliche Höhe 265mm

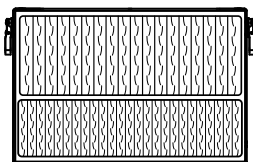
Z-Linepanel Filter (F7)  
Partikelfilter (H13)**FILTERGEHÄUSEMODUL Z** ALS AUFRÜSTSATZ - Z-LINEPANELFILTER

VERWENDUNG	FILTERKLASSE	AUFRÜST-SET	ERSATZFILTER
GL 230*	Z-Linepanel Filter (F7)	12183	14996
	Partikelfilter (H13)		10013
GL 265/400**	Z-Linepanel Filter (F7)	12217	14997
	Partikelfilter (H13)		10009

\*zusätzliche Höhe 235mm \*\*zusätzliche Höhe 265mm

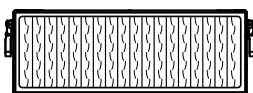

Partikelfilter (H13)

**FILTERGEHÄUSEMODUL** ALS AUFRÜSTSATZ - PARTIKELFILTER

VERWENDUNG	FILTERKLASSE	AUFRÜST-SET	ERSATZFILTER
GL 230*	H13	14728	10013
GL 265/400*	H13	14729	10009

\*zusätzliche Höhe 85mm

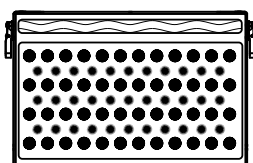
Vorfilter (F5)  
Aktivkohle/BAC**FILTERGEHÄUSEMODUL A** ALS AUFRÜSTSATZ - AKTIVKOHLE/BAC FILTER

VERWENDUNG	FILTERKLASSE	AUFRÜST-SET	ERSATZFILTER
GL 230*	18 Liter	12114	10007
GL 265/400**	45 Liter	12112	12052

\*zusätzliche Höhe 235mm \*\*zusätzliche Höhe 265mm

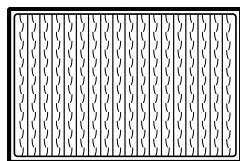

Polzeifilter (H13)

**FILTERGEHÄUSEMODUL - POLZEIFILTER**

- Polzeifilterfunktion z.B. bei Filterbruch oder in Umgebungen mit hohen Sicherheitsansprüchen
- Wird am Ausblas der Anlage angeschnallt

VERWENDUNG	FILTERKLASSE	AUFRÜST-SET	ERSATZFILTER
GL 230/265/400	H13	14553	13829

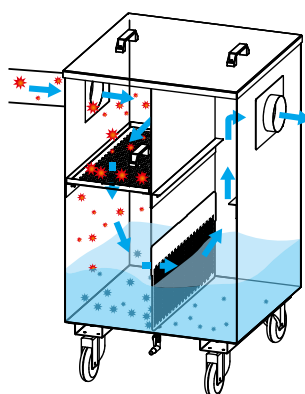

Wasserbadvorabscheider

**WASSERBADVORABSCHIEDER**

BEZEICHNUNG	VERWENDUNG	ART.-NR.
WBA 30*	Ansaug-/Auslassöffnung NW 160	13263

\* zum Abscheiden von glühenden Partikeln die im Luftstrom mitgeführt werden, wird der Anlage vorgeschaltet

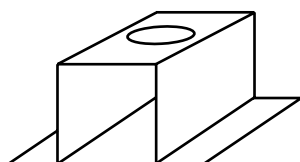
**KONSOLE FÜR ABSAUGARM**

NW (mm)	GL 230	GL 265/400
63	14128	14129
75	13192	13195
100	-	13196

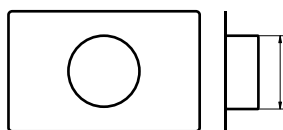
**LUFTAUSBLASSBLECH**

NW (mm)	VERWENDUNG	ART.-NR.
100	GL 230/265/400	12839
125	GL 230/265/400	12232
160	GL 400	12340

Anschlussblech mit Stutzen zur gezielten Luftabführung mittels Schlauch

## ZUBEHÖR

**KABELFERNBEDIENUNG**

## FUNKTIONEN:

- Anzeige "Filter voll"
- Umschalten Run/Stand-by
- Drehzahlsteuerung
- Einschaltzustand der Anlage: Stand-by Betrieb

BEZEICHNUNG	VERWENDUNG	KABELLÄNGE	ART.-NR.
Kabelfernbedienung	GL 230/265/400	7 Meter	13771

## LIEFERUMFANG:

- Fernbedienung (inkl. Kabel)

**USB-FERNBEDIENUNG**

## FUNKTIONEN:

- Umschalten Run/Stand-by
- Einschaltzustand der Anlage: Stand-by Betrieb

BEZEICHNUNG	VERWENDUNG	KABELLÄNGE	ART.-NR.
USB-Fernbedienung	GL 230/265/400	7 Meter	13830

## LIEFERUMFANG:

- Fernbedienung (inkl. Kabel)
- Steuerprogramm\*

\* funktionsfähig unter Microsoft Windows, es werden keine weiteren Treiber benötigt

**ELEKTRISCHER FUSSSCHALTER**

## FUNKTIONEN:

- Umschalten Run/Stand-by
- Einschaltzustand der Anlage: Stand-by Betrieb

BEZEICHNUNG	VERWENDUNG	KABELLÄNGE	ART.-NR.
Elektrischer Fußschalter	GL 230/265/400	2 Meter	13772

## LIEFERUMFANG:

- Fußschalter (inkl. Kabel)

**LUFTEINLASS - FLEXIBLE VERBINDUNGSSCHLÄUCHE**

**Schlauch-Set  
mit Nippel und  
Schlauchschellen**

BEZEICHNUNG	NW (mm)	LÄNGE (m)	ART.-NR.
Schlauch-Set mit Nippel und Schlauchschellen	80	2,5	13179*
		2,5	13729**
		5,0	13180*
		5,0	14600**
	100	2,5	13181
		5,0	13182
		10,0	13198
	125	2,5	13183
		5,0	13184
		10,0	13199
	160	2,5	13185
		5,0	13186
10,0		13200	

\* für GL 230

\*\* für GL 265 (mit Reduzierung NW 100 auf NW 80)

**ELEKTRONIKSTEUERUNG**

FUNKTION	GL 230	GL 265	GL 400
Stufenlose Drehzahlregelung	✓	✓	✓
Automatische Nachregelung der Drehzahl	✓	✓	✓
Optische Vorwarnung bei 30% und 75% gesättigt	✓	✓	✓
Optische Anzeige Filter gesättigt (Gerät schaltet ab)	✓	✓	✓
Echtzeitbetriebsstundenzähler	✓	✓	✓
Anzeige Störungsmeldung (Temp./Turbine)	✓	✓	✓
Umschaltung und Anzeige Start/Stand-by-Betrieb	✓	✓	✓

SCHNITTSTELLENFUNKTION	GL 230	GL 265	GL 400
Schnittstelle	Sub-D	Sub-D	Sub-D
Start/Stop-Betrieb über Schnittstelle	✓	✓	✓
Signal Filter gesättigt	✓	✓	✓
Drehzahlregelung über Schnittstelle	✓	✓	✓
Störungsmeldung über Schnittstelle (Temp./Turbine/Sammelfehler)	✓	✓	✓

**TECHNISCHE ZEICHNUNGEN**

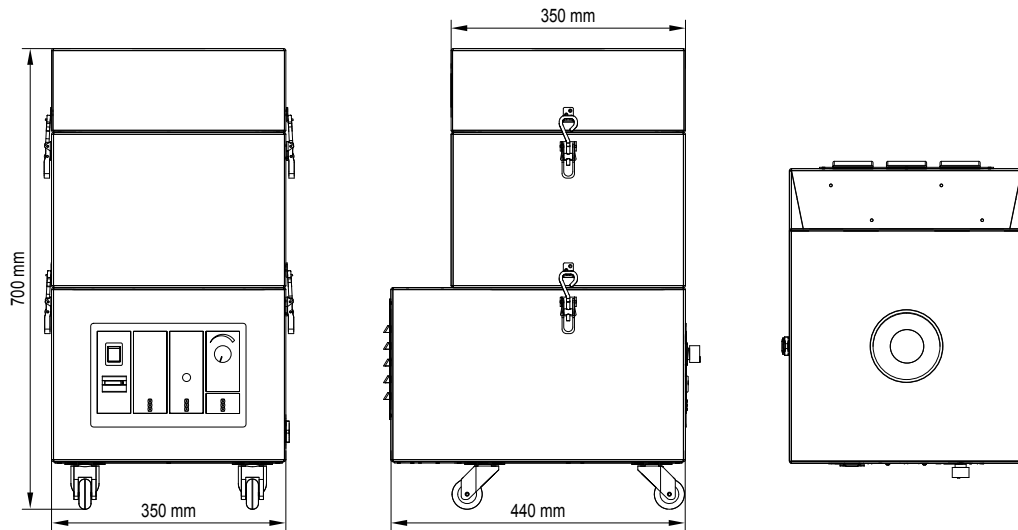

**GL 230**

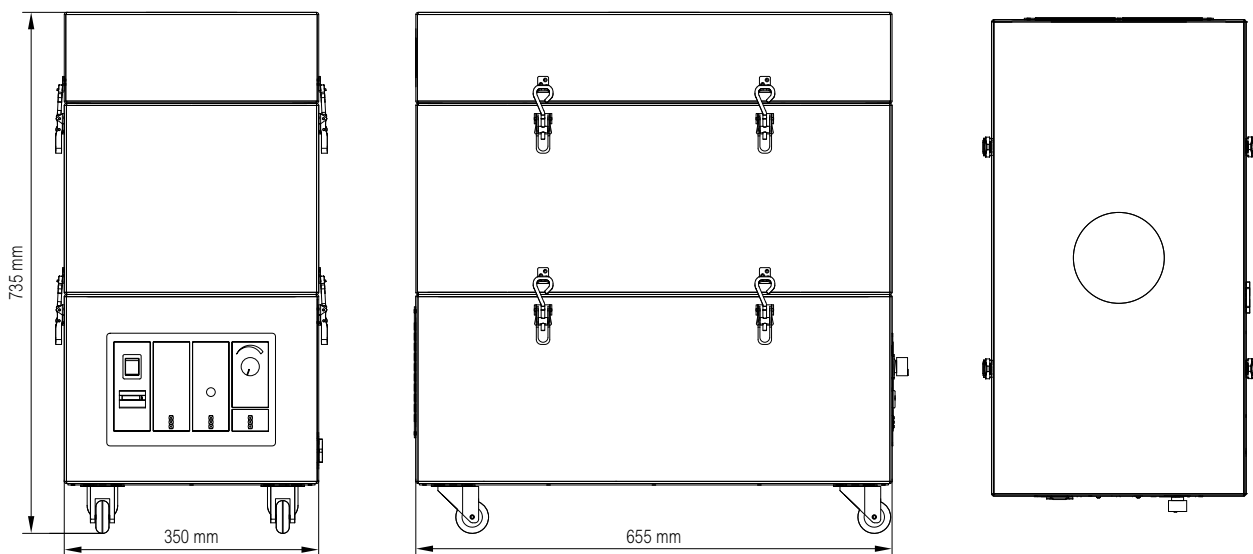

**GL 265**



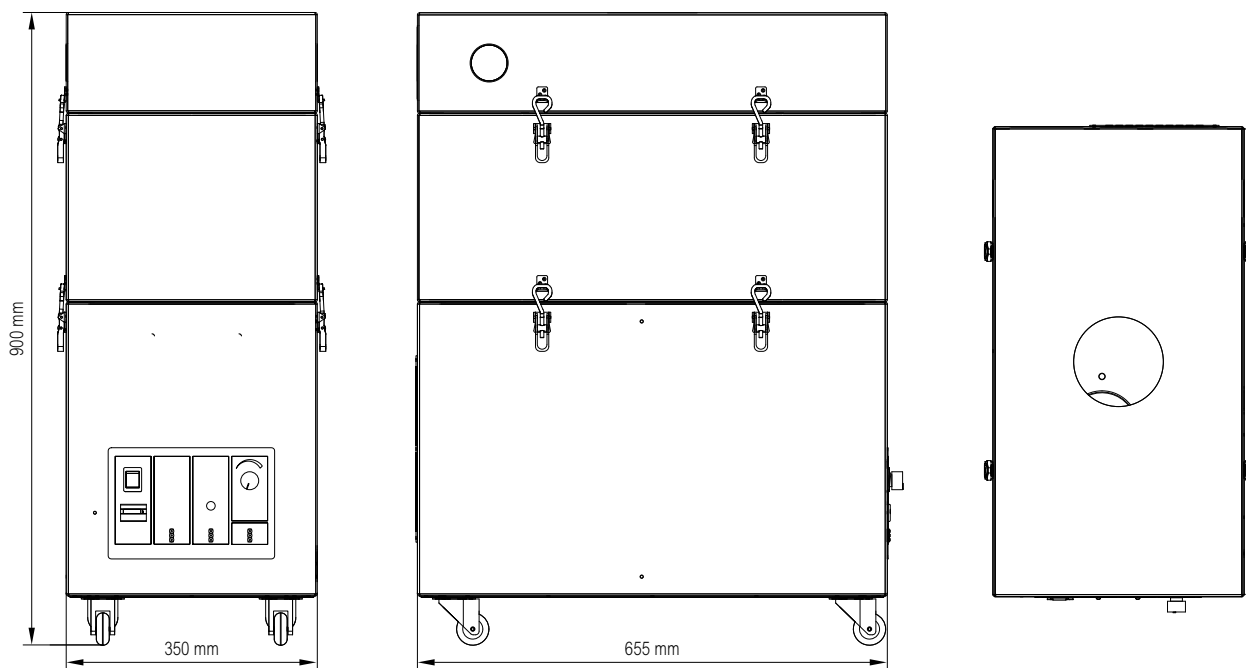

**GL 400**