

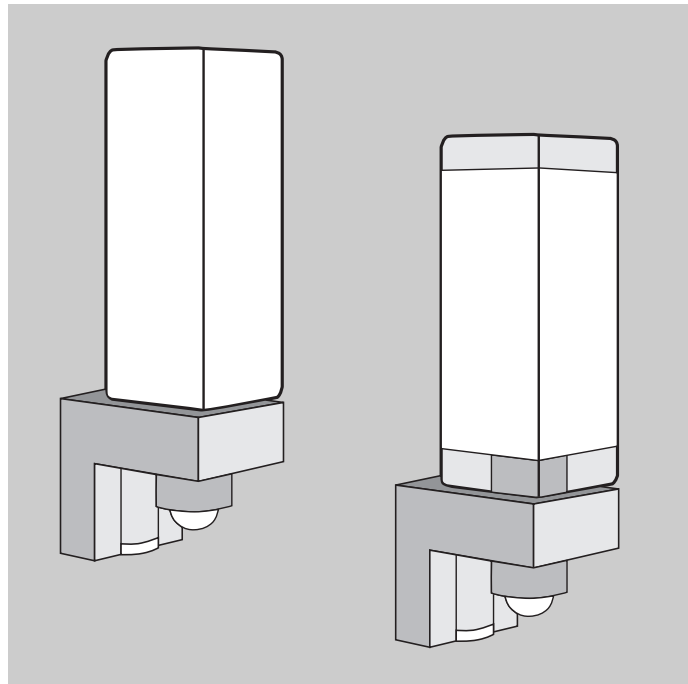

**PEWA**  
Messtechnik GmbH

Weidenweg 21  
58239 Schwerte

Tel.: 02304-96109-0  
Fax: 02304-96109-88  
E-Mail: [info@pewa.de](mailto:info@pewa.de)  
Homepage : [www.pewa.de](http://www.pewa.de)



L 266 cube / L 267 cube

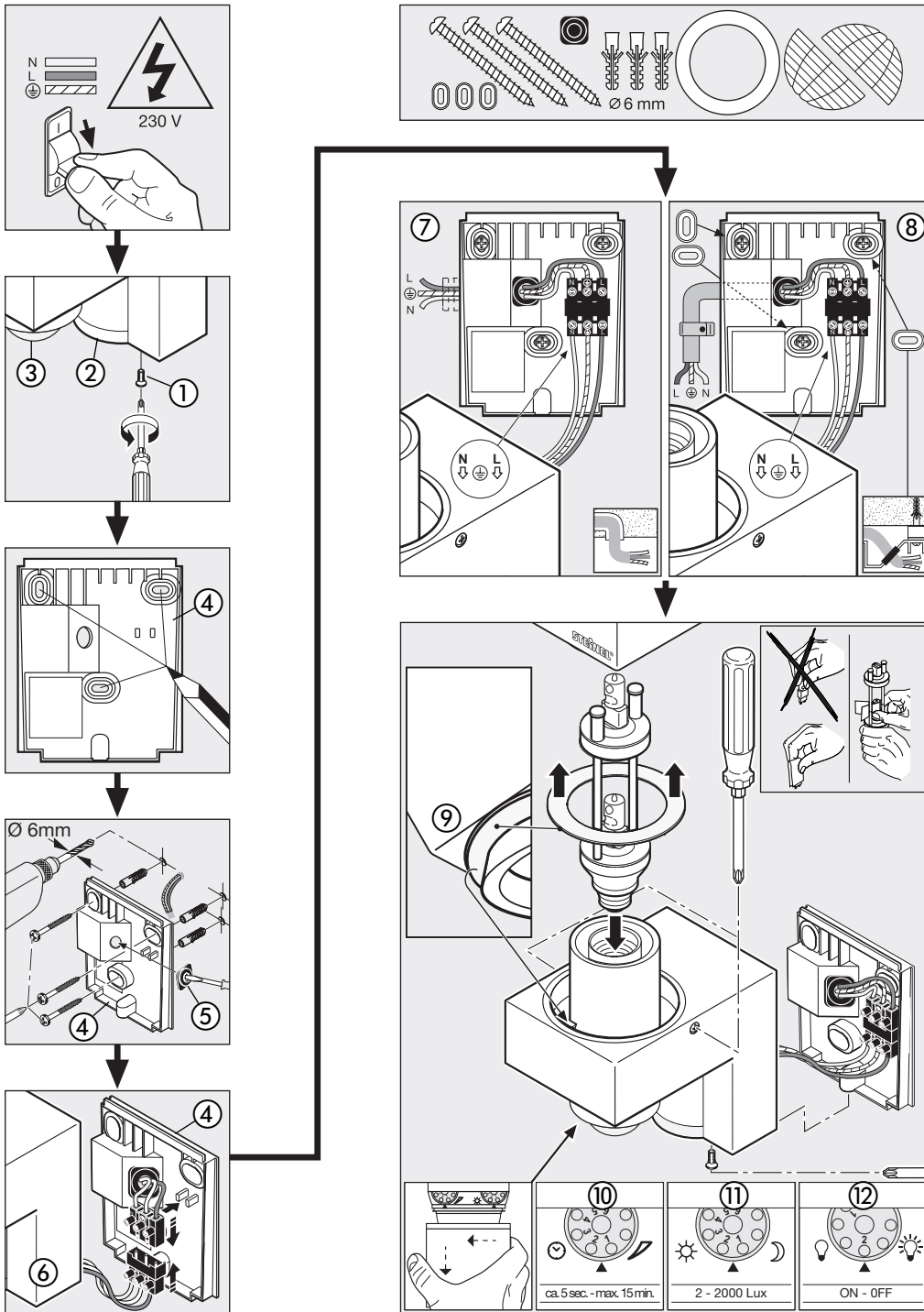

L 266 cube / L 267 cube

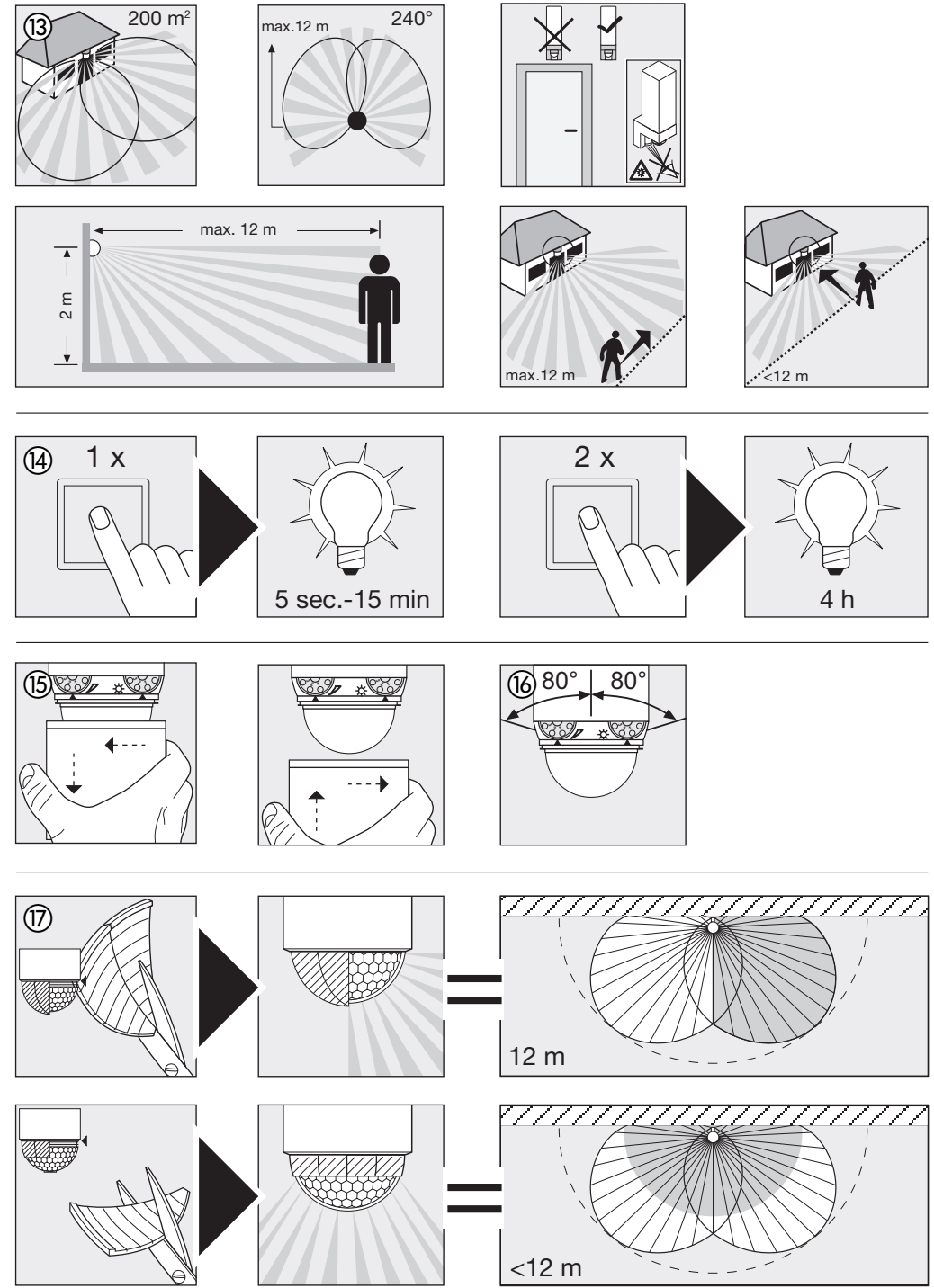

## D Montageanleitung

### Sehr geehrter Kunde

vielen Dank für das Vertrauen, das Sie uns beim Kauf Ihrer neuen STEINEL-SensorLeuchte entgegengebracht haben. Sie haben sich für ein hochwertiges Qualitätsprodukt entschieden, das mit größter Sorgfalt produziert, getestet und verpackt wurde.

Bitte machen Sie sich vor der Installation mit dieser Montageanleitung vertraut. Denn nur eine sachgerechte Installation und Inbetriebnahme gewährleistet einen langen, zuverlässigen und störungsfreien Betrieb. Wir wünschen Ihnen viel Freude an Ihrer neuen STEINEL-SensorLeuchte.

### ! Sicherheitshinweise

- Bei der Montage muss die anzuschließende elektrische Leitung spannungsfrei sein. Daher als Erstes Strom abschalten und Spannungsfreiheit mit einem Spannungsprüfer überprüfen.
- Reparaturen dürfen nur durch Fachwerkstätten durchgeführt werden.
- Bei der Installation der SensorLeuchte handelt es

sich um eine Arbeit an der Netzspannung. Sie muss daher durch einen Fachmann nach den landesüblichen Installationsvorschriften und Anschlussbedingungen durchgeführt werden. (D) -VDE 0100, (A) -ÖVE / ÖNORM E8001-1, (CH) -SEV 1000)

- Nur Original-Ersatzteile verwenden.

### Gerätebeschreibung

- ① Sicherungsschraube
- ② Power-LED-Effektlicht
- ③ Sensoreinheit
- ④ Wandhalter
- ⑤ Dichtstopfen
- ⑥ Leuchtenarm

- ⑦ Netzanschluss Zuleitung Unterputz
- ⑧ Netzanschluss Zuleitung Aufputz
- ⑨ Leuchtenglas
- ⑩ Zeiteinstellung
- ⑪ Dämmerungseinstellung
- ⑫ Einstellung Power-LED-Effektlicht

### Das Prinzip 13

#### Power-LED-Effektlicht

Die LED leuchtet dämmerungsgesteuert. Ideal um z. B. Hausnummern dauerhaft zu beleuchten. Auf Wunsch schaltbar.

Der integrierte Infrarot-Sensor ist mit zwei 120°-Pyro-Sensoren ausgestattet, die die unsichtbare Wärmestrahlung von sich bewegenden Körpern (Menschen, Tieren etc.) erfassen.

Diese so erfasste Wärmestrahlung wird elektronisch umgesetzt und schaltet so die Leuchte automatisch ein. Durch Hindernisse wie z. B. Mauern oder Glas-scheiben wird keine Wärmestrahlung erkannt, es erfolgt also auch keine Schaltung. Mit Hilfe der zwei Pyro-Sensoren wird ein Erfassungswinkel von 240° mit einem Öffnungswinkel von 180° erreicht.

**Wichtig:** Die sicherste Bewegungserfassung haben Sie, wenn die SensorLampe seitlich zur Gehrichtung montiert wird und keine Hindernisse (wie z. B. Bäume, Mauern etc.) die Sicht des Sensors behindern.

### Installation/Wandmontage

Der Montageort sollte mindestens 50 cm von einer anderen Leuchte entfernt sein, da Wärmestrahlung zur Auslösung des Systems führen kann. Um die angegebenen Reichweiten von max. 12 m zu erzielen, sollte die Montagehöhe ca. 2 m betragen.

#### Anschluss der Netz-zuleitung (s. Abb.)

Die Netz-zuleitung besteht aus einem 3-adrigen Kabel:  
**L** = Phase (meistens schwarz oder braun)  
**N** = Neutralleiter (meistens blau)  
**PE** = Schutzleiter (grün/gelb) ⚡

Im Zweifel müssen Sie die Kabel mit einem Spannungsprüfer identifizieren; anschließend wieder

spannungsfrei schalten. Phase (**L**), Neutralleiter (**N**) und der Schutzleiter (**PE**) werden an den Klemmen angeschlossen.

#### Hinweis:

Die Leuchtmittelfassung ist drehbar, um den G9-Adapter individuell zu justieren.

#### Hinweis:

In die Netz-zuleitung kann selbstverständlich ein Netzschalter zum Ein- und Ausschalten montiert sein. Für die Funktion Dauerlicht ist dies Voraussetzung (s. Kapitel Dauerlichtfunktion) 14).

## Technische Daten

Leistung:	Power-LED-Effektlicht, ca. 1W max. 100 Watt/E 27 oder max. 2 x 40 W/G9
Spannung:	230 – 240 V, 50 Hz
Erfassungswinkel:	240° mit 180° Öffnungswinkel
Reichweite des Sensors:	max. 12 m
Zeiteinstellung:	5 Sek. – 15 Min.
Dämmerungseinstellung:	2 – 2000 Lux
Power-LED-Effektlicht:	dämmerungsgesteuert, abschaltbar
Dauerlicht:	schaltbar (4 Std.) Voraussetzung: Schalter in Netz-zuleitung
Schutzart:	IP 44

## Funktionen 10, 11, 12

Nachdem die Sensoreinheit montiert und der Netzanschluss vorgenommen ist, kann die SensorLampe in Betrieb genommen werden.

#### Ausschaltverzögerung (Zeiteinstellung) 10

(Werkseinstellung: 5 Sek.)



Stufenlos einstellbare Leuchtdauer von 5 sek. bis 15 min.

Einstellregler auf **1** gestellt = kürzeste Zeit (5 Sek.)  
 Einstellregler auf **6** gestellt = längste Zeit (15 min.)

Bei Einstellung des Erfassungsbereiches wird empfohlen die kürzeste Zeit **1** zu wählen.

#### Dämmerungseinstellung (Anschwelle) 11

(Werkseinstellung: Tageslichtbetrieb 2000 Lux)

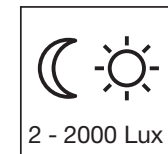

Stufenlos einstellbare Ansprechschwelle des Sensors von 2 – 2000 Lux.

Einstellregler auf **1** gestellt = Tageslichtbetrieb ca. 2000 Lux.  
 Einstellregler auf **6** gestellt = Dämmerungsbetrieb ca. 2 Lux. Zur Einstellung des Erfassungsbereiches bei Tageslicht ist der Einstellregler auf **1** (Tageslichtbetrieb) zu stellen.

#### Power-LED-Effektlicht 12

(Werkseinstellung: AN bei Dunkelheit)

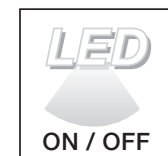

Das dämmerungsgesteuerte Effektlicht leuchtet automatisch bei Dunkelheit (ab dem eingestellten Dämmerungswert). Auf Wunsch abschaltbar.  
 Einstellregler auf **1** = AUS  
 Einstellregler auf **2** = AN

## Dauerlichtfunktion 14

Wird ein Netzschalter in die Netzleitung montiert, sind neben dem einfachen Ein- und Ausschalten folgende Funktionen möglich:

### Sensorbetrieb

#### 1) Licht einschalten (wenn Leuchte AUS):

Schalter 1 x AUS und AN.

Leuchte bleibt für die eingestellte Zeit an.

#### 2) Licht ausschalten (wenn Leuchte AN):

Schalter 1 x AUS und AN.

Leuchte geht aus bzw. in den Sensorbetrieb über.

### Dauerlichtbetrieb

#### 1) Dauerlicht einschalten:

Schalter 2 x AUS und AN. Die Leuchte wird für 4 Stunden auf Dauerlicht gestellt (rote LED leuchtet hinter der Linse). Anschließend geht sie automatisch wieder in den Sensorbetrieb über (rote LED aus).

#### 2) Dauerlicht ausschalten:

Schalter 1 x AUS und AN. Leuchte geht aus bzw. in den Sensorbetrieb über.

#### Wichtig:

Das mehrmalige Betätigen des Schalters sollte schnell hintereinander erfolgen (im Bereich 0,5 – 1 Sek.).

## Soft-Lichtstart

Die SensorLeuchte verfügt über eine Soft-Lichtstart-Funktion. Das bedeutet, dass das Licht beim Einschalten nicht direkt auf maximale Leistung schaltet,

sondern die Helligkeit innerhalb einer Sekunde langsam bis zu 100% hochgeregelt wird. Ebenso wird das Licht beim Ausschalten langsam heruntergeregelt.

## Reichweiteneinstellung/Justierung 17

Bei einer angenommenen Montagehöhe von 2 m beträgt die maximale Reichweite des Sensors 12 m. Je nach Bedarf kann der Erfassungsbereich optimiert werden. Die beiliegenden Abdeckblenden dienen dazu, beliebig viele Linsensegmente abzudecken, bzw. die Reichweite individuell zu verkürzen. Somit werden Fehlschaltungen durch z. B. Autos, Passanten etc. ausgeschlossen oder Gefahrenstellen gezielt überwacht. Die Abdeckblenden können entlang der

vorgenuteten Einteilungen in der Senkrechten und Waagerechten getrennt oder mit einer Schere geschnitten werden. Nach Abziehen der Ringblende sind diese im oberen Bereich der Sensorlinse einzuhängen. Die Ringblende ist danach wieder aufzustecken, wodurch die Abdeckblenden fest verankert werden 15. Durch Drehen des Sensorgehäuses um  $\pm 80^\circ$  16 ist darüber hinaus eine Feinabstimmung möglich.

## Betrieb/Pflege

Die SensorLeuchte eignet sich zum automatischen Schalten von Licht. Witterungseinflüsse können die Funktion der SensorLeuchte beeinflussen, bei starken Windböen, Schnee, Regen, Hagel kann es zu einer Fehlaulösung kommen, da die plötzlichen Tempe-

raturschwankungen nicht von Wärmequellen unterschieden werden können. Die Erfassungslinse kann bei Verschmutzung mit einem feuchten Tuch (ohne Reinigungsmittel) gesäubert werden.

## CE Konformitätserklärung

Das Produkt erfüllt die Niederspannungsrichtlinie 06/95/EG und die EVM-Richtlinie 04/108/EG.

## Betriebsstörungen

Störung	Ursache	Abhilfe
SensorLampe ohne Spannung	<ul style="list-style-type: none"> <li>■ Sicherung defekt, nicht eingeschaltet, Leitung unterbrochen</li> <li>■ Kurzschluss</li> </ul>	<ul style="list-style-type: none"> <li>■ neue Sicherung, Netzschalter einschalten; Leitung mit Spannungsprüfer überprüfen</li> <li>■ Anschlüsse überprüfen</li> </ul>
SensorLampe schaltet nicht ein	<ul style="list-style-type: none"> <li>■ bei Tagesbetrieb, Dämmerungseinstellung steht auf Nachtbetrieb</li> <li>■ Glühlampe defekt</li> <li>■ Netzschalter AUS</li> <li>■ Sicherung defekt</li> <li>■ Erfassungsbereich nicht gezielt eingestellt</li> <li>■ interne elektrische Sicherung wurde aktiviert (rote LED-Dauerlicht)</li> </ul>	<ul style="list-style-type: none"> <li>■ neu einstellen (Regler 11)</li> <li>■ Glühlampe austauschen</li> <li>■ Einschalten</li> <li>■ neue Sicherung, evtl. Anschluss überprüfen</li> <li>■ neu justieren</li> <li>■ SensorLampe aus- und nach ca. 5 Sek. wieder einschalten</li> </ul>
SensorLampe schaltet nicht aus	<ul style="list-style-type: none"> <li>■ dauernde Bewegung im Erfassungsbereich</li> </ul>	<ul style="list-style-type: none"> <li>■ Bereich kontrollieren und evtl. neu justieren</li> </ul>
SensorLampe schaltet unerwünscht ein	<ul style="list-style-type: none"> <li>■ Wind bewegt Bäume und Sträucher im Erfassungsbereich</li> <li>■ Erfassung von Autos auf der Straße</li> <li>■ plötzliche Temperaturveränderung durch Witterung (Wind, Regen, Schnee) oder Abluft aus Ventilatoren, offenen Fenstern</li> </ul>	<ul style="list-style-type: none"> <li>■ Bereich umstellen</li> <li>■ Bereich umstellen</li> <li>■ Bereich verändern, Montageort verlegen</li> </ul>
SensorLampe Reichweitenveränderung	<ul style="list-style-type: none"> <li>■ andere Umgebungstemperaturen</li> </ul>	<ul style="list-style-type: none"> <li>■ Erfassungsbereich durch Abdeckschalen genau einstellen</li> </ul>
Rote LED leuchtet stetig, obwohl kein Dauerlicht eingestellt	<ul style="list-style-type: none"> <li>■ interne Sicherung aktiviert</li> </ul>	<ul style="list-style-type: none"> <li>■ SensorLampe aus- und nach 5 Sek. wieder einschalten</li> </ul>

## Funktionsgarantie

Dieses STEINEL-Produkt ist mit größter Sorgfalt hergestellt, funktions- und sicherheitsgeprüft nach geltenden Vorschriften und anschließend einer Stichprobenkontrolle unterzogen. STEINEL übernimmt die Garantie für einwandfreie Beschaffenheit und Funktion. Die Garantiefrist beträgt 36 Monate und beginnt mit dem Tag des Verkaufs an den Verbraucher. Wir beseitigen Mängel, die auf Material- oder Fabrikationsfehlern beruhen, die Garantieleistung erfolgt durch Instandsetzung oder Austausch mangelhafter Teile nach unserer Wahl. Eine Garantieleistung entfällt für Schäden an Verschleißteilen sowie für Schäden und Mängel, die durch unsachgemäße Behandlung, Wartung oder durch Verwendung von Fremdteilen auftreten. Weitergehende Folgeschäden an fremden Gegenständen sind ausgeschlossen.

Die Garantie wird nur gewährt, wenn das unzerlegte Gerät mit kurzer Fehlerbeschreibung, Kassenbono oder Rechnung (Kaufdatum und Händlerstempel), gut verpackt, an die zutreffende Servicestation eingeschickt wird.

### Reparaturservice:

Nach Ablauf der Garantiezeit oder Mängeln ohne Garantieanspruch repariert unser Werkservice. Bitte das Produkt gut verpackt an die nächste Servicestation senden.

**FUNKTIONS-**  
**36 Monate**  
**GARANTIE**

**GB Installation instructions****Dear Customer**

Congratulations on purchasing your new STEINEL sensor light and thank you for the confidence you have shown in us. You have chosen a high-quality product that has been manufactured, tested and packed with the greatest care.

Please familiarise yourself with these instructions before attempting to install the sensor light because prolonged reliable and trouble-free operation will only be ensured if it is fitted properly. We hope your new STEINEL sensor light will bring you lasting pleasure.

**! Safety warnings**

- During installation, the electrical wiring being connected must be dead. Therefore, switch off the power first and use a voltage tester to make sure the wiring is off circuit.
- Repairs may only be carried out by specialist workshops.
- Installing the SensorLight involves work on the

mains voltage supply. This work must therefore be carried out by a specialist in accordance with the applicable national wiring regulations and electrical operating conditions. (D) -VDE 0100, (A) -ÖVE / ÖNORM E8001-1, (GH) -SEV 1000

- Only use genuine replacement parts.

**System components**

- |   |  |
|---|--|
| <ul style="list-style-type: none"> <li>① Retaining screw</li> <li>② Power LED effect light</li> <li>③ Sensor unit</li> <li>④ Wall mount</li> <li>⑤ Sealing plug</li> <li>⑥ Light arm</li> </ul> | <ul style="list-style-type: none"> <li>⑦ Mains power supply lead, concealed</li> <li>⑧ Mains power supply lead, surface-mounted</li> <li>⑨ Light glass</li> <li>⑩ Time setting</li> <li>⑪ Twilight setting</li> <li>⑫ Power LED effect light adjustment</li> </ul> |
|---|--|

**Principle ⑬****Power LED effect light**

The LED illuminates under twilight control. Ideal for permanently illuminating house numbers, for example. Switchable if desired.

The integrated infrared sensor is equipped with two 120° pyro sensors which detect the invisible heat emitted by moving objects (people, animals etc.).

The heat detected is converted electronically into a signal that switches the light on automatically. Heat is not detected through obstacles, such as walls or

panes of glass. Heat radiation of this type will, therefore, not trigger the sensor. The two pyro sensors have an angle of coverage of 240° with an angle of aperture of 180°.

**Important:** The most reliable way of detecting motion is to install the sensor light with the sensor aimed across the direction in which a person would walk and by ensuring that no obstacles (such as trees and walls, for example) obstruct the line of sensor vision.

**Installation / wall mounting**

The site of installation should be at least 50 cm away from another light because heat radiated from it may activate the system. To achieve the specified max. reach of 12 m, the light should be installed at a height of approx. 2 m.

**Connecting the mains supply lead (see illustration)**

The mains lead consists of a 3 phase cable.  
**L** = phase conductor (usually black or brown)  
**N** = neutral conductor (usually blue)  
**PE** = protective earth conductor (green/yellow) ⊕

**Note:** The lamp holder turns, permitting precision adjustment of the G9 adapter.

**Note:** A mains switch for switching the unit ON and OFF may of course be installed in the power supply lead. A mains switch is required for the manual override function (see Manual override function) ⑭.

**Technical specifications**

Output:	Power LED effect light, approx. 1W max. 100 Watt/E 27 or max. 2 x 40 W/G9
Voltage:	230 – 240 V, 50 Hz
Angle of coverage:	240° with 180° angle of aperture
Sensor reach:	max. 12 m
Time setting:	5 sec. – 15 min.
Twilight setting:	2 – 2000 lux
Power LED effect light:	twilight controlled, can be disabled
Manual override:	selectable (4 hours): Provided switch is connected in mains supply lead
Enclosure:	IP 44

**Functions ⑩, ⑪, ⑫**

The SensorLight can be put into service after mounting the sensor unit and connecting the light to the mains power supply.

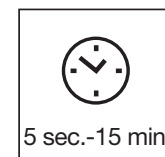
**Switch-off delay (time setting) ⑩**  
(factory setting: 5 sec.)

Light ON duration can be infinitely varied from 5 sec. to 15 min.

Control dial set to **1** = shortest time (5 sec.)  
Control dial set to **6** = longest time (15 min.)

It is recommended to select the shortest time **1** when adjusting the detection zone

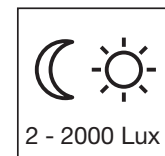
**Twilight setting (response threshold) ⑪**  
(factory setting: daylight operation 2000 lux)

Sensor response threshold can be infinitely varied from 2 – 2000 lux.

Control dial set to **1** = daylight operation approx. 2000 lux.  
Control dial set to **6** = twilight operation approx. 2 lux. To adjust the detection zone in daylight, set control dial to **1** (daylight operation).

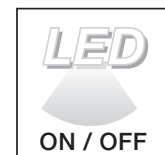
**Power LED effect light ⑫**  
(factory setting: ON in darkness)

The twilight controlled effect light illuminates automatically in the dark (at the preselected twilight setting and above). Can be disabled if desired.  
Adjustment controller set to **1** = OFF  
Adjustment controller set to **2** = ON



## Manual override function 14

If a mains switch is installed in the mains supply lead, the light is capable of the following functions in addition to the simple ON/OFF function:

### Sensor operation

#### 1) Switch light ON (when light is OFF):

Switch 1 x OFF and ON.

Light stays on for the period selected.

#### 2) Switch light OFF (when light is ON):

Switch 1 x OFF and ON.

The light goes out or switches over to sensor mode.

### Manual override

#### 1) Switch ON manual override:

Switch ON and OFF twice. The light will stay ON for 4 hours (red LED lights up behind the lens). Then it returns automatically to sensor mode (red LED off).

#### 2) Deactivate manual override:

Switch ON and OFF once. Light goes out or changes over to sensor mode.

#### Important:

The switch should be actuated in rapid succession (in the 0.5 – 1 sec. range).

## Soft light start

The sensor light features a soft light start function. This means that when turned on, the light is not switched directly to maximum output but gradually

builds up brightness to 100 % within the space of a second. Brightness is also gradually reduced when the light is switched OFF.

## Reach setting/adjustment 17

At an assumed installation height of 2 m, the sensor has a maximum reach of 12 m. The detection zone can be optimised to suit needs. The shrouds provided are used for blanking off any number of lens segments or to shorten reach as required. This prevents the light from being activated unintentionally, e.g. by cars, passers-by etc. and allows you to target danger spots. The shrouds can be divided or cut with a pair of scissors along the vertical and horizontal grooves.

After removing the decorative ring, the shrouds can be clipped on at the top of the sensor lens. The decorative ring must now be pushed back on to hold the shrouds firmly in place 18. Precision targeting can be achieved by turning the sensor housing through  $\pm 80^\circ$  19.

## Operation/Maintenance

The sensor light is suitable for switching light on automatically. Weather conditions may affect the way the sensor light works. Strong gusts of wind, snow, rain or hail may cause the light to come on when it is not wanted because the sensor is unable to distin-

guish sudden changes of temperature from sources of heat. The detector lens may be cleaned with a damp cloth if it gets dirty (do not use cleaning agents).

## CE Declaration of conformity

This product complies with the European Directive 06/95/EC on Low-Voltage Appliances and EMC Directive 04/108/EC.

## Troubleshooting

Malfunction	Cause	Remedy
SensorLight without power	<ul style="list-style-type: none"> <li>■ Fuse faulty, not switched on, break in wiring</li> <li>■ Short circuit</li> </ul>	<ul style="list-style-type: none"> <li>■ Fit new fuse, turn mains switch on; check wiring with voltage tester</li> <li>■ Check connections</li> </ul>
SensorLight will not switch ON	<ul style="list-style-type: none"> <li>■ Twilight control set to night-time mode during daytime operation</li> <li>■ Bulb faulty</li> <li>■ Mains switch OFF</li> <li>■ Fuse faulty</li> <li>■ Detection zone not properly targeted</li> <li>■ Internal electrical fuse has been activated (red LED manual override)</li> </ul>	<ul style="list-style-type: none"> <li>■ Re-adjust (control 11)</li> <li>■ Change bulb</li> <li>■ Switch on</li> <li>■ Fit new fuse, check connection if necessary</li> <li>■ Re-adjust</li> <li>■ Switch sensor light OFF and back ON again after about 5 sec.</li> </ul>
SensorLight will not switch OFF	<ul style="list-style-type: none"> <li>■ Continuous movement in the detection zone</li> </ul>	<ul style="list-style-type: none"> <li>■ Check detection zone and re-adjust if necessary</li> </ul>
SensorLight switches on when it should not	<ul style="list-style-type: none"> <li>■ Wind is moving trees and bushes in the detection zone</li> <li>■ Cars in the street are being detected</li> <li>■ Sudden temperature changes due to weather (wind, rain, snow) or air expelled from fans, open windows</li> </ul>	<ul style="list-style-type: none"> <li>■ Change detection zone</li> <li>■ Change detection zone</li> <li>■ Change detection zone, change site of installation</li> </ul>
SensorLight reach has changed	<ul style="list-style-type: none"> <li>■ Change in ambient temperatures</li> </ul>	<ul style="list-style-type: none"> <li>■ Use shrouds to adjust detection zone accurately</li> </ul>
Red LED on all the time although manual override is not selected	<ul style="list-style-type: none"> <li>■ Internal fuse activated</li> </ul>	<ul style="list-style-type: none"> <li>■ Switch sensor light OFF and back ON again after 5 sec.</li> </ul>

## Functional Warranty

This STEINEL product has been manufactured with great care, tested for proper operation and safety in accordance with applicable regulations and then subjected to random sample inspection. STEINEL guarantees that it is perfect condition and proper working order. The warranty period is 36 months, starting from the date of sale to the consumer. We will remedy defects caused by material flaws or manufacturing faults. The warranty will be met by repair or replacement of defective parts at our own discretion. The warranty does not cover damage to wear parts, nor does it cover damage or defects caused by improper treatment, maintenance or the use on non-genuine parts. Further consequential damage to other objects shall be excluded.

The warranty will only be honoured if the product is sent to the appropriate Service Centre fully assembled and well packed with a brief description of the fault, receipt or invoice (date of purchase and dealer's stamp).

### Repair Service:

Our Customer Service Department will repair faults not covered by warranty or after the warranty period. Please send the product well packed to your nearest Service Centre.

**FUNCTIONAL**  
**36 month**  
**WARRANTY**

## F Instructions de montage

### Cher client

Nous vous remercions de la confiance que vous avez témoignée à STEINEL en achetant cette lampe à détecteur. Vous avez choisi un article de très grande qualité, fabriqué, testé et conditionné avec le plus grand soin.

Avant de l'installer, veuillez lire attentivement ces instructions de montage. En effet, seules une installation et une mise en service correctement effectuées garantissent durablement un fonctionnement impeccable et fiable.

Nous souhaitons que votre nouvelle lampe à détecteur vous apporte entière satisfaction.

### ! Consignes de sécurité

- Pendant le montage, les conducteurs à raccorder doivent être hors tension. Il faut donc d'abord couper le courant et s'assurer de l'absence de courant à l'aide d'un testeur de tension.
- Les réparations doivent être effectuées uniquement par des ateliers spécialisés.
- L'installation de la lampe à détecteur implique une intervention sur le réseau électrique. Elle doit donc

être effectuée par un spécialiste conformément aux directives locales d'installation et aux conditions de raccordement.

(D) -VDE 0100, (A) -ÖVE / ÖNORM E8001-1, (CH) -SEV 1000)

- Utiliser uniquement des pièces de rechange d'origine.

### Description de l'appareil

- ① Vis de blocage
- ② Puissant éclairage DEL
- ③ Détecteur
- ④ Support mural
- ⑤ Joint d'étanchéité
- ⑥ Bras de lampe

- ⑦ Raccordement au secteur de la conduite sous crépi
- ⑧ Raccordement au secteur de la conduite en saillie
- ⑨ Verre de lampe
- ⑩ Minuterie réglable
- ⑪ Réglage de crépuscularité
- ⑫ Réglage du puissant éclairage DEL

### Le principe ⑬

#### Puissant éclairage DEL

La DEL éclaire, pilotée par le crépuscule. C'est idéal pour éclairer en permanence les numéros de maison. Connectable sur demande.

Le détecteur infrarouge intégré est muni de deux détecteurs pyroélectriques de 120° qui détectent le rayonnement de chaleur invisible émis par les corps en mouvement (personnes, animaux, etc.).

Ce rayonnement de chaleur capté est ensuite traité par un système électronique qui met en marche la lampe. Les obstacles comme les murs ou les vitres s'opposent à la détection du rayonnement de chaleur et empêchent toute commutation. Les deux détecteurs pyroélectriques couvrent un angle de détection de 240° avec une ouverture angulaire de 180°.

**Important :** La détection des mouvements est la plus fiable quand la lampe à détecteur est montée perpendiculairement au sens de passage et qu'aucun obstacle (arbre, mur, etc.) n'obstrue son champ de visée.

### Installation/Montage mural

Il faut monter l'appareil à 50 cm au moins de toute lampe dont la chaleur pourrait entraîner un déclenchement intempestif du détecteur. La hauteur d'installation doit être d'env. 2 m pour atteindre la portée indiquée de 12 m max.

#### Branchement du câble secteur (v. ill.)

La conduite secteur est composée d'un câble à 3 conducteurs:

- L** = phase (généralement noir ou marron)
- N** = neutre (généralement bleu)
- PE** = terre (vert/jaune) ⚡

En cas de doute, il faut identifier les câbles avec un testeur de tension; puis les remettre hors tension.

Raccorder la phase (**L**), le neutre (**N**) et la terre (**PE**) aux bornes.

#### Note :

le culot de l'ampoule peut être tourné, pour ajuster à votre guise l'adaptateur G9.

#### Note :

il est bien sûr possible de monter sur la conduite secteur un interrupteur permettant la mise en ou hors circuit de l'appareil. Ceci est indispensable pour le fonctionnement en éclairage permanent (v. chapitre Fonctionnement en éclairage permanent) ⑭.

## Caractéristiques techniques

Puissance :	Puissant éclairage DEL, env. 1W max. 100 Watts/E 27 ou max. 2 x 40 W/G9
Tension :	230 – 240 V, 50 Hz
Angle de détection :	240° avec ouverture angulaire de 180°
Portée du détecteur :	max. 12 m
Temporisation:	5 s – 15 min
Réglage de crépuscularité :	2 – 2 000 lux
Puissant éclairage DEL	piloté par le crépuscule, déconnectable
Éclairage permanent :	commutable (4 h) Condition requise : interrupteur raccordé à la conduite secteur
Classe :	IP 44

## Fonctions ⑩,⑪,⑫

Après montage du détecteur et raccordement au secteur, la lampe à détecteur peut être mise en service.

### Temporisation de l'extinction (minuterie réglable) ⑩ (réglage effectué en usine : 5 s)

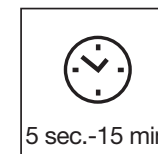

Durée d'éclairage réglable en continu de 5 s. à 15 min.

Bouton de réglage positionné sur **1** = durée la plus courte (5 sec.)  
Bouton de réglage positionné sur **6** = durée la plus longue (15 min.)

Pendant le réglage de la zone de détection, il est recommandé de choisir la durée la plus courte **1**.

### Réglage de crépuscularité (seuil de réaction) ⑪ (réglage effectué en usine : fonctionnement diurne 2000 lux)



Seuil de réaction du détecteur réglable en continu de 2 à 2000 lux.

Bouton de réglage positionné sur **1** = fonctionnement diurne env. 2000 lux.  
Bouton de réglage positionné sur **6** = fonctionnement nocturne env. 2 lux. Pour régler la zone de détection en fonctionnement diurne, le bouton de réglage doit être positionné sur **1** (fonctionnement diurne).

### Puissant éclairage DEL ⑫ (réglage effectué en usine : MARCHÉ dès qu'il fait sombre)

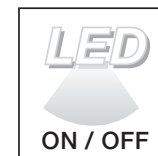

L'éclairage piloté par le crépuscule s'allume automatiquement dès qu'il fait sombre (à partir de la valeur de crépuscularité réglée). Déconnectable sur demande.  
Bouton de réglage sur **1** = ARRÊT  
Bouton de réglage sur **2** = MARCHÉ

## Fonction éclairage permanent 14

Si un interrupteur est installé sur la conduite secteur, en plus de l'allumage et de l'extinction, on dispose des fonctions suivantes :

### Fonctionnement avec détecteur

#### 1) Allumer la lumière (si la lampe est sur ARRÊT) :

Actionner l'interrupteur 1 x ARRÊT et MARCHÉ.  
La lampe reste allumée pendant la durée réglée.

#### 2) Éteindre la lumière (si la lampe est sur MARCHÉ) :

Actionner l'interrupteur 1 x ARRÊT et MARCHÉ.  
La lampe s'éteint ou bien repasse en mode détection.

### Eclairage permanent

#### 1) Enclencher l'éclairage permanent :

Actionner l'interrupteur 2 x ARRÊT et MARCHÉ. La lampe est réglée pour 4 heures sur éclairage permanent (la LED rouge derrière la lentille est allumée). Elle repasse ensuite automatiquement en mode détection (LED rouge éteinte).

#### 2) Éteindre l'éclairage permanent :

Actionner l'interrupteur 1 x ARRÊT et MARCHÉ. La lampe s'éteint ou bien repasse en mode détection.

#### Important :

Il faut actionner l'interrupteur rapidement (en l'espace de 0,5 à 1 s).

## Allumage en douceur

La lampe à détecteur est équipée d'une fonction d'allumage en douceur. Ceci signifie qu'au moment de l'allumage la lumière ne s'enclenche pas directement à sa puissance maximum, mais que sa clarté augmente

progressivement pour atteindre 100% en l'espace d'une seconde. De même, la lumière diminue lentement lors de la désactivation.

## Réglage de la portée/ajustage 17

Pour une hauteur d'installation supposée de 2 m, la portée maximale du détecteur est de 12 m. La zone de détection peut être optimisée en fonction des besoins. Les caches enfichables fournis servent à recouvrir autant de segments de lentille que l'on désire, ou bien à limiter individuellement la portée. Ceci permet d'éviter les déclenchements intempestifs provoqués par ex. par des voitures, des passants, etc. ou de cibler la surveillance des sources de danger. Les caches enfichables peuvent être séparés à l'horizontale ou à la

verticale le long des sectionnements pré-rainurés ou bien être coupés avec des ciseaux. On les accroche ensuite dans la partie supérieure de la lentille du détecteur après avoir retiré l'anneau de protection. L'anneau de protection doit ensuite être à nouveau installé afin de fixer solidement les caches enfichables. 15  
Il est en outre possible d'effectuer un réglage précis 16 en tournant le boîtier du détecteur de  $\pm 80^\circ$ .

## Utilisation/entretien

La lampe à détecteur intégré est conçue pour allumer automatiquement la lumière. Les conditions atmosphériques peuvent influencer le fonctionnement de la lampe à détecteur intégré car les fortes rafales de vent, la neige, la pluie ou la grêle peuvent provoquer un

déclenchement intempestif, les variations brutales de température ne pouvant pas être différenciées des sources de chaleur. Si la lentille se salit, on la nettoiera avec un chiffon humide (ne pas utiliser de détergent).

## CE Déclaration de conformité

Le produit est conforme à la directive basse tension 06/95/CE et à la directive compatibilité électromagnétique 04/108/CE.

## Dysfonctionnements

Problème	Cause	Remède
La lampe à détecteur n'est pas sous tension	<ul style="list-style-type: none"> <li>■ Fusible défectueux, appareil hors-circuit, câble coupé</li> <li>■ Court-circuit</li> </ul>	<ul style="list-style-type: none"> <li>■ Changer le fusible, mettre l'interrupteur en circuit; vérifier le câble à l'aide d'un testeur de tension</li> <li>■ Vérifier le branchement</li> </ul>
La lampe à détecteur ne s'allume pas	<ul style="list-style-type: none"> <li>■ Pendant la journée, le réglage de crépuscularité est sur fonctionnement nocturne</li> <li>■ Lampe à incandescence défectueuse</li> <li>■ Interrupteur de secteur sur ARRÊT</li> <li>■ Fusible défectueux</li> <li>■ La zone de détection n'a pas été réglée de façon précise</li> <li>■ Le fusible intégré à la lampe est activé (DEL rouge éclairage permanent)</li> </ul>	<ul style="list-style-type: none"> <li>■ Régler à nouveau (bouton 11)</li> <li>■ Changer la lampe à incandescence</li> <li>■ Mettre en circuit</li> <li>■ Changer le fusible, éventuellement vérifier le branchement</li> <li>■ Régler à nouveau</li> <li>■ Éteindre la lampe à détecteur intégré et la rallumer après env. 5 s</li> </ul>
La lampe à détecteur ne s'éteint pas	<ul style="list-style-type: none"> <li>■ Mouvement continu dans la zone de détection</li> </ul>	<ul style="list-style-type: none"> <li>■ Contrôler la zone de détection et éventuellement la régler à nouveau</li> </ul>
Allumage intempestif de la lampe à détecteur	<ul style="list-style-type: none"> <li>■ Le vent agite des arbres et des arbustes dans la zone de détection</li> <li>■ Détection de voitures passant sur la chaussée</li> <li>■ Variations subites de température dues aux intempéries (vent, pluie, neige) ou à des courants d'air provenant de ventilateurs ou de fenêtres ouvertes</li> </ul>	<ul style="list-style-type: none"> <li>■ Modifier la zone</li> <li>■ Modifier la zone</li> <li>■ Modifier la zone, monter l'appareil à un autre endroit</li> </ul>
La portée de la lampe à détecteur change	<ul style="list-style-type: none"> <li>■ Autres températures ambiantes</li> </ul>	<ul style="list-style-type: none"> <li>■ Régler avec précision la zone de détection en utilisant les caches enfichables</li> </ul>
La DEL rouge est allumée en permanence, bien que l'éclairage permanent ne soit pas réglé	<ul style="list-style-type: none"> <li>■ Le fusible intégré à la lampe à détecteur est activé</li> </ul>	<ul style="list-style-type: none"> <li>■ Éteindre la lampe à détecteur et la rallumer après 5 s</li> </ul>

## Service après-vente et garantie

Ce produit STEINEL a été fabriqué avec le plus grand soin. Son fonctionnement et sa sécurité ont été contrôlés suivant des procédures fiables et il a été soumis à un contrôle final par sondage. STEINEL garantit un état et un fonctionnement irréprochables. La durée de garantie est de 36 mois et débute au jour de la vente au consommateur. Nous remédions aux défauts provenant d'un vice de matière ou de construction. La garantie sera assurée à notre discrétion par réparation ou échange des pièces défectueuses. La garantie ne s'applique ni aux pièces d'usure, ni aux dommages et défauts dus à une utilisation ou maintenance incorrectes, ou à l'utilisation de pièces non homologuées par le fabricant. Les dommages consécutifs causés à d'autres objets sont exclus de la garantie.

La garantie ne s'applique que si l'appareil non démonté est retourné à la station de service après-vente la plus proche, dans un emballage adéquat, accompagné d'une brève description du défaut et d'un ticket de caisse ou d'une facture portant la date d'achat et le cachet du vendeur.

### Service de réparation :

Le service après-vente de notre usine effectuée également les réparations non couvertes par la garantie ou survenant après l'expiration de celle-ci. Veuillez envoyer le produit correctement emballé à la station de service après-vente la plus proche.

**GARANTIE**  
**36 mois**  
**DE FONCTIONNEMENT**



## NL Montage/aansluiting

### Geachte klant,

Hartelijk dank voor het vertrouwen, dat u met de aanschaf van uw nieuwe sensorlamp van STEINEL in ons stelt. U heeft een modern kwaliteitsproduct gekocht, dat met uiterste zorgvuldigheid vervaardigd, getest en verpakt werd.

### ! Veiligheidsvoorschriften

- Bij de montage moet de elektrische leiding die u wilt aansluiten zonder spanning zijn. Daarom eerst de stroom uitschakelen en op spanningsloosheid testen met een spanningstester.
- Reparaties mogen uitsluitend door vakbedrijven worden uitgevoerd.
- Bij de installatie van de sensorlamp werkt u met netspanning. Dit moet door een vakman en vol-

gens de gebruikelijke installatievoorschriften en aansluitingsvoorwaarden worden uitgevoerd. (NL: NEN 1010, B: (AREI) NBN 15-101) (D) -VDE 0100, (A) -ÖVE / ÖNORM E8001-1, (CH) -SEV 1000)

- Gebruik uitsluitend originele reserveonderdelen.

### Beschrijving van het apparaat

- |   |  |
|---|--|
| <ul style="list-style-type: none"> <li>① Borgschroef</li> <li>② Power-LED-effectlicht</li> <li>③ Sensorunit</li> <li>④ Wandhouder</li> <li>⑤ Afdichtingsdopje</li> <li>⑥ Lamparm</li> </ul> | <ul style="list-style-type: none"> <li>⑦ Aansluiting leiding in de muur</li> <li>⑧ Aansluiting leiding op de muur</li> <li>⑨ Lampenglas</li> <li>⑩ Tijdsinstelling</li> <li>⑪ Schemerinstelling</li> <li>⑫ Instelling power-LED-effectlicht</li> </ul> |
|---|--|

### Het principe ⑬

#### Power-LED-effectlicht

Het inschakelen van de LED is schemeringgestuurd. Dat is ideaal om bijv. huisnummers permanent te verlichten. Kan indien gewenst worden uitgeschakeld.

De geïntegreerde infrarood-sensor is voorzien van twee 120°-pyro-sensoren, die de onzichtbare warmtestraling van bewegende mensen, dieren enz. registreren.

Deze zo geregistreerde warmtestraling wordt elektronisch omgezet en schakelt hierdoor de lamp automatisch aan. Door hindernissen, zoals bijv. muren of ruiten, wordt geen warmtestraling herkend, dus vindt ook geen schakeling plaats. Met behulp van de twee pyro-sensoren wordt een registratiehoek van 240° met een openingshoek van 180° bereikt.

**Belangrijk:** De veiligste bewegingsregistratie heeft u, als de sensorlamp zijdelings in de looprichting gemonteerd wordt en geen hindernissen (zoals bijv. bomen, muren etc.) het zicht van de sensor belemmeren.

### Installatie/wandmontage

De plaats van montage moet minimaal 50 cm van een lamp verwijderd zijn, omdat warmtestraling de sensor kan activeren. Voor de aangegeven reikwijdte van max. 12 m dient de montagehoogte ca. 2 m te bedragen.

#### Aansluiting van de stroomtoevoer (zie afb.)

De stroomtoevoer bestaat uit een 3-polige kabel:

- L** = fase (meestal zwart of bruin)
- N** = nuldraad (meestal blauw)
- PE** = aarddraad (groen/geel) ⊕

In geval van twijfel moeten de kabels met een spanningstester worden geïdentificeerd; vervolgens weer spanningsvrij maken.

De fase (**L**), de nuldraad (**N**) en de aarddraad (**PE**) worden aan de klemmen aangesloten.

#### Opmerking:

De lampfitting kan gedraaid worden voor de individuele afstelling van de G9-adapter.

#### Opmerking:

In de stroomtoevoerkabel kan natuurlijk een netschakelaar voor IN- en UIT-schakelen worden gemonteerd. Voor de functie permanente verlichting is dit zelfs noodzakelijk (zie hoofdstuk Permanente verlichting) ⑭.

## Technische gegevens

Vermogen:	Power-LED-effectlicht, ca. 1 W max. 100 Watt/E 27 of max. 2 x 40 W/G9
Spanning:	230 – 240 V, 50 Hz
Registratiehoek:	240° met 180° openingshoek
Reikwijdte van de sensor:	max. 12 m
Tijdsinstelling:	5 sec. – 15 min.
Schemerinstelling:	2 – 2000 lux
Power-LED-effectlicht	schemeringgestuurd, kan uitgeschakeld worden
Permanente verlichting:	Instelbaar (4 uur) Voorwaarde: aangesloten schakelaar in stroomkabel
Bescherming:	IP 44

### Funcities ⑩, ⑪, ⑫

Nadat de sensoreenheid gemonteerd en de netaansluiting uitgevoerd is, kan de sensorlamp in gebruik worden genomen.

#### Uitschakelvertraging (tijdsinstelling) ⑩ (instelling af fabriek: 5 sec.)

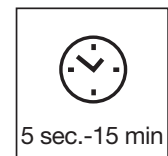

5 sec.-15 min

De brandduur van de lamp kan traploos van 5 sec. tot 15 min. worden ingesteld.

Stelknop op **1** gezet = kortste tijd (5 sec.)  
Stelknop op **6** gezet = langste tijd (15 min.)

Bij de instelling van het registratiebereik wordt geadviseerd om de kortste tijd **1** te kiezen.

#### Schemerinstelling (drempelwaarde) ⑪ (instelling af fabriek: daglichtstand 2000 lux)

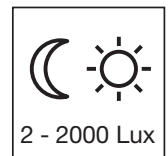

2 - 2000 Lux

De drempelwaarde van de sensor kan traploos van 2 – 2000 lux worden ingesteld.

Stelknop op **1** gezet = daglichtstand ca. 2000 lux.  
Stelknop op **6** gezet = nachtstand ca. 2 lux. Voor de instelling van het registratiebereik bij daglicht moet de stelknop op **1** (daglichtstand) worden gezet.

#### Power-LED-effectlicht ⑫ (instelling af fabriek: AAN bij schemering)



ON / OFF

Het schemeringgestuurde effectlicht gaat automatisch branden bij inbreken van de duisternis (vanaf de ingestelde schemerwaarde). Kan indien gewenst worden uitgeschakeld. Instelknopje op **1** = UIT  
Instelknopje op **2** = AAN

**Permanente verlichting 14**

Als er een netschakelaar in de kabel gemonteerd wordt, zijn naast het eenvoudige in- en uitschakelen ook de volgende functies mogelijk:

**Sensormodus****1) Licht inschakelen (indien lamp UIT):**

Schakelaar 1 x UIT en AAN.

De lamp blijft gedurende de ingestelde tijd aan.

**2) Licht uitschakelen (indien lamp AAN):**

Schakelaar 1 x UIT en AAN.

De lamp gaat uit resp. schakelt over op sensormodus.

**Permanente verlichting****1) Permanente verlichting inschakelen:**

Schakelaar 2 x UIT en AAN. De lamp schakelt gedurende 4 uur over op permanente verlichting (rode LED achter de lens brandt). Vervolgens schakelt de lamp automatisch weer over op sensormodus (rode LED uit).

**2) Permanente verlichting uitschakelen:**

Schakelaar 1 x UIT en AAN. De lamp gaat uit resp. schakelt over op sensormodus.

**Belangrijk:**

Het meerdere malen op de schakelaar drukken moet snel achter elkaar gebeuren (ca. 0,5 – 1 sec.).

**Soft-lightstartfunctie**

De sensorlamp is uitgerust met een soft-lightstartfunctie. Dat betekent, dat het licht bij inschakeling niet meteen naar het maximale vermogen gaat, maar dat de lichtsterkte binnen een seconde langzaam

wordt verhoogd naar 100%. Volgens dit principe wordt het licht bij het uitschakelen ook weer langzaam gedimd.

**Reikwijdteinstelling/afstelling 17**

Bij een montagehoogte van 2 m bedraagt de maximale reikwijdte van de sensor 12 m. Indien anders gewenst kan het registratiebereik worden aangepast. Met de meegeleverde afdekplaatjes kunnen zoveel lenssegmenten als gewenst worden afgedekt, resp. de reikwijdte individueel worden verkort. Daardoor worden foutieve schakelingen door bijv. auto's, voetgangers enz. uitgesloten of plaatsen gericht bewaakt. De afdekplaatjes kunnen langs de inkepingen verti-

caal en horizontaal worden afgebroken of met een schaar worden doorgeknipt. Na het verwijderen van de bevestigingsring kunnen deze boven in de sensorlens worden gehangen. De bevestigingsring moet daarna weer worden geplaatst om de afdekplaatjes te fixeren. 15 Door de sensorbehuizing met ca. 80° 16 te draaien kan een fijnafstelling worden uitgevoerd.

**Gebruik/onderhoud**

De sensorlamp is geschikt voor het automatisch inschakelen van licht. Weersinvloeden kunnen de werking van de sensorlamp beïnvloeden, bij hevige windvlagen, sneeuw, regen en hagel kan het tot foutieve schakelingen komen, omdat de plotselinge

temperatuurswisselingen niet van warmtebronnen onderscheiden kunnen worden. De registratielens kan bij vervuiling met een vochtige doek (zonder reinigingsmiddel) worden schoongemaakt.

**CE Conformiteitsverklaring**

Het product voldoet aan de laagspanningsrichtlijn 06/95/EG en de EMC-richtlijn 04/108/EG.

**Storingen**

Storing	Oorzaak	Oplossing
Sensorlamp zonder spanning	<ul style="list-style-type: none"> <li>■ zekering defect, niet ingeschakeld, kabel onderbroken</li> <li>■ kortsluiting</li> </ul>	<ul style="list-style-type: none"> <li>■ nieuwe zekering, netschakelaar inschakelen; kabel testen met spanningstester</li> <li>■ aansluitingen testen</li> </ul>
Sensorlamp schakelt niet aan	<ul style="list-style-type: none"> <li>■ bij daglicht, lichtinstelling staat op schemerstand</li> <li>■ gloeilamp defect</li> <li>■ netschakelaar UIT</li> <li>■ zekering defect</li> <li>■ registratiebereik niet gericht ingesteld</li> <li>■ interne elektrische zekering werd geactiveerd (rode, permanente LED-verlichting)</li> </ul>	<ul style="list-style-type: none"> <li>■ opnieuw instellen (toets 11)</li> <li>■ gloeilamp verwisselen</li> <li>■ inschakelen</li> <li>■ nieuwe zekering, eventueel aansluiting controleren</li> <li>■ opnieuw instellen</li> <li>■ sensorlamp uit- en na ca. 5 sec. weer inschakelen</li> </ul>
Sensorlamp schakelt niet uit	<ul style="list-style-type: none"> <li>■ permanente beweging in het registratiebereik</li> </ul>	<ul style="list-style-type: none"> <li>■ bereik controleren en eventueel opnieuw instellen</li> </ul>
Sensorlamp schakelt ongewenst aan	<ul style="list-style-type: none"> <li>■ wind beweegt bomen en struiken in het registratiebereik</li> <li>■ registratie van auto's op straat</li> <li>■ plotselinge verandering van temperatuur door het weer (wind, regen, sneeuw) of afvoerlucht van ventilatoren, open ramen</li> </ul>	<ul style="list-style-type: none"> <li>■ bereik veranderen</li> <li>■ bereik veranderen</li> <li>■ bereik veranderen, andere montageplaats kiezen</li> </ul>
Sensorlamp reikwijdteverandering	<ul style="list-style-type: none"> <li>■ andere omgevings-temperaturen</li> </ul>	<ul style="list-style-type: none"> <li>■ registratiebereik door afdekplaatjes nauwkeurig instellen</li> </ul>
De rode LED brandt continu, hoewel er geen permanente verlichting werd ingesteld	<ul style="list-style-type: none"> <li>■ interne zekering geactiveerd</li> </ul>	<ul style="list-style-type: none"> <li>■ sensorlamp uit- en na 5 sec. weer inschakelen</li> </ul>

**Functie-garantie**

Dit STEINEL-product is met grote zorgvuldigheid gefabriceerd, getest op goede werking en veiligheid volgens de geldende voorschriften, en vervolgens steekproefsgewijs gecontroleerd. STEINEL verleent garantie op de storingvrije werking. De garantietermijn bedraagt 36 maanden en gaat in op de datum van aanschaf door de klant. Alle klachten die berusten op materiaal- of fabricagefouten worden door ons opgelost. De garantie bestaat uit reparatie of vernieuwen van de defecte onderdelen, door ons te beoordelen. Garantie vervalt bij schade aan onderdelen die aan slijtage onderhevig zijn, bij schade of gebreken die door ondeskundig gebruik of onderhoud ontstaan, alsmede bij gebruik van vreemde onderdelen. Schade aan andere voorwerpen is uitgesloten van garantie.

De garantie wordt alleen verleend, als het niet-gedemonteerde apparaat met korte foutbeschrijving, kassabon of rekening (aankoopdatum en winkeliersstempel) goed verpakt aan het betreffende service-adres wordt opgestuurd.

**Reparatie-service:**

Na afloop van de garantietermijn of bij schade die niet onder de garantie valt, kan ook door ons gerepareerd worden. Gelieve het product goed verpakt aan het dichtstbijzijnde service-adres op te sturen.

**FUNCTIE**  
**36 maanden**  
**GARANTIE**

## I Istruzioni per il montaggio

### Egr. cliente

vi ringraziamo per la fiducia che ci avete dimostrato con l'acquisto della vostra nuova lampada sensore STEINEL. Avete scelto un prodotto pregiato di alta qualità che è stato costruito, provato ed imballato con la massima scrupolosità.

Vi preghiamo di procedere all'installazione solo dopo aver letto attentamente le presenti istruzioni di montaggio. Solo un'installazione ed una messa in funzione effettuate a regola d'arte possono infatti garantire un funzionamento affidabile, privo di disturbi e di lunga durata.

Vi auguriamo di essere pienamente soddisfatti della vostra nuova lampada a sensore STEINEL.

### ⚠ Avvertenze sulla sicurezza

- Durante il montaggio il conduttore elettrico da allacciare deve trovarsi fuori tensione. Prima del lavoro, occorre pertanto togliere la tensione ed accertare l'assenza di tensione mediante uno strumento di misura della tensione.
- Le riparazioni devono venire effettuate esclusivamente da officine specializzate.
- L'installazione della lampada a sensore richiede lavori alla linea di alimentazione elettrica. Essa deve

per tanto venire effettuata da un esperto in conformità alle prescrizioni d'installazione e alle condizioni di allacciamento vigenti nel relativo paese.

(D) -VDE 0100, (A) -ÖVE / ÖNORM E8001-1, (CH) -SEV 1000)

- Utilizzate esclusivamente pezzi di ricambio originali.

### Descrizione apparecchio

- ① Vite di sicurezza
- ② Luce di effetto Power-LED
- ③ Unità sensore
- ④ Supporto per montaggio a muro
- ⑤ Tappo di tenuta
- ⑥ Braccio della lampada
- ⑦ Allacciamento alla rete linea di alimentazione sotto intonaco

- ⑧ Allacciamento alla rete linea di alimentazione sopra intonaco
- ⑨ Vetro della lampada
- ⑩ Regolazione del periodo di accensione
- ⑪ Regolazione di luce crepuscolare
- ⑫ Regolazione luce d'effetto Power-LED

### Il principio ⑬

#### Luce di effetto Power-LED

Il LED si accende in base alla luce crepuscolare. Ideale ad es. per illuminare in modo duraturo i numeri civici. Su richiesta commutabile.

Il sensore a raggi infrarossi integrato è dotato di due pirosensori a 120° che rilevano l'invisibile irraggiamento termico di corpi in movimento (persone, animali, ecc).

L'irraggiamento termico in tal modo rilevato viene trasformato elettronicamente e fa accendere automatica la

lampada. La presenza di ostacoli, quali per es. muri o vetri, impedisce il riconoscimento dell'irraggiamento termico, l'accensione pertanto non avviene. Con l'ausilio dei due pirosensori si ottiene un angolo di rilevamento di 240° con un angolo di apertura di 180°.

**Importante:** Per ottenere il più sicuro rilevamento di movimento montate la lampada a sensore lateralmente rispetto alla direzione di passaggio e provvedete affinché non vi siano ostacoli (come per es. alberi, muri, ecc.) che compromettano la visuale del sensore.

### Installazione/montaggio a muro

Il luogo di montaggio deve distare almeno 50 cm da un'altra lampada, in quanto l'irraggiamento termico proveniente da quest'ultima può provocare l'intervento del sistema. Ai fini di ottenere i raggi d'azione indicati di max. 12 m, l'altezza di montaggio dovrebbe essere di ca. 2 m.

#### Collegamento della linea di allacciamento alla rete (vedi figura)

Il cavo di collegamento alla rete ha 3 fili.

**L** = fase (solitamente nero o marrone)

**N** = filo neutro (solitamente blu)

**PE** = conduttore di protezione (verde/giallo) ⑭

In caso di dubbio dovete identificare il cavo mediante un voltmetro; poi disinserite nuovamente la tensione. Fase (**L**), filo neutro (**N**) e conduttore di protezione (**PE**) vengono allacciati ai morsetti.

#### Avvertenze:

La montatura della lampada è girevole; ciò permette di regolare individualmente l'adattatore G9.

#### Avvertenze:

Ovviamente nella linea di alimentazione della rete può essere installato un interruttore di rete per accendere e spegnere. Per il funzionamento con luce continua ciò costituisce una condizione indispensabile (vedi capitolo sul funzionamento con luce continua) ⑭.

## Dati tecnici

Potenza:	Luce d'effetto Power-LED, ca. 1W max. 100 Watt/E 27 o max. 2 x 40 W/G9
Tensione:	230 – 240 V, 50 Hz
Angolo di rilevamento:	240° con 180° angolo di apertura
Raggio di azione del sensore:	max. 12 m
Regolazione tempo:	5 sec – 15 min
Regolazione crepuscolare:	2 – 2000 lux
Luce d'effetto Power-LED:	comandata in base alla luce crepuscolare, disattivabile
Luce continua:	commutabile (4 ore) Condizione indispensabile: interruttore collegato nella linea di allacciamento alla rete
Classe di protezione:	IP 44

## Funzioni ⑩, ⑪, ⑫

Dopo che l'unità sensore è stata montata e l'allacciamento alla rete è stato effettuato, si può mettere in funzione la lampada sensore.

#### Ritardo dello spegnimento (regolazione del periodo di accensione) ⑩

(impostazione del costruttore: 5 sec.)

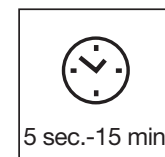

Durata del periodo di illuminazione regolabile in modo continuo da 5 sec. a 15 min.

Regolatore posizionato su **1** = durata minima (5 sec.)  
Regolatore posizionato su **6** = durata massima (15 min.)

Nella regolazione del campo di rilevamento si consiglia di impostare il tempo minimo **1**.

#### Regolazione di luce crepuscolare (soglia d'intervento) ⑪

(impostazione del costruttore: funzionamento con luce diurna 2000 Lux)

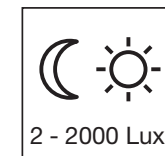

Soglia d'intervento del sensore a regolazione continua da 2 a 2000 Lux.

Regolatore posizionato su **1** = funzionamento con luce diurna ca. 2000 Lux.  
Regolatore posizionato su **6** = funzionamento con luce crepuscolare ca. 2 Lux.  
Per l'impostazione del campo di rilevamento in caso di luce diurna il regolatore deve venire posizionato su **1** (funzionamento con luce diurna).

#### Luce d'effetto Power-LED ⑫

(Impostazione da parte del costruttore: ON durante il periodo di oscurità)

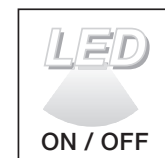

La luce d'effetto comandata in base alla luce crepuscolare si accende automaticamente al subentrare dell'oscurità (a partire dal valore crepuscolare impostato). Su richiesta disattivabile.

Regolatore d'impostazione su **1** = OFF  
Regolatore d'impostazione su **2** = ON

## Funzionamento con luce continua ⑭

Se viene montato un interruttore di rete nella linea di allacciamento alla rete, oltre alle semplici operazioni di accensione e spegnimento sono possibili anche le seguenti funzioni:

### Funzionamento del sensore

**1) Accendere la luce (se la lampada è in posizione OFF):** Interruttore 1 x OFF e ON.

La lampada rimane accesa per il periodo impostato.

**2) Spegner la luce (se la lampada è in posizione ON):** Interruttore 1 x OFF e ON.

La lampada si spegne, ossia passa in esercizio sensore.

### Funzionamento a luce continua

**1) Accendere la luce continua :**

Interruttore 2 x OFF e ON. La lampada viene impostata per 4 ore sul funzionamento a luce continua (il LED rosso dietro la lente è acceso). Dopo questo periodo di tempo la lampada passa di nuovo automaticamente in esercizio sensore (il LED rosso si spegne).

**2) Disattivazione della funzione luce continua:**

Interruttore 1 x OFF e ON. La lampada si spegne, ossia si attiva il funzionamento sensore.

#### Importante:

L'azionamento multiplo dell'interruttore deve avvenire rapidamente (entro 0,5 - 1 sec.).

## Accensione con luce soft

La lampada a sensore dispone di una funzione di accensione della luce "soft". Ciò significa che la luce al momento dell'accensione non viene accesa direttamente al massimo della potenza, bensì la luminosità

viene aumentata lentamente entro un secondo fino al 100%. Analogamente lo spegnimento non è immediato, bensì la luce si spegne lentamente.

## Impostazione del raggio d'azione/Regolazione ⑰

Supponendo un'altezza di montaggio di 2 m il raggio d'azione massimo del sensore è di 12 m. A seconda delle esigenze è possibile ottimizzare il campo di rilevamento. Le calotte di copertura fornite in dotazione servono a coprire una quantità a piacere di segmenti di lente, ossia a ridurre individualmente il raggio d'azione. In tal modo è possibile escludere gli eventuali interventi a sproposito provocati ad esempio da automobili, passanti o sorvegliare in modo mirato punti particolarmente esposti al pericolo. Le calotte di copertura pos-

sono venire separate lungo le suddivisioni tramite scanalature già preparate in verticale e in orizzontale o tagliate con una forbice. Dopo aver sfilato la copertura anulare quest'ultima deve venire appesa nella zona superiore della lente del sensore. Essa deve poi venire di nuovo infilata, in modo tale che vengano fissate definitivamente le calotte di copertura ⑮. Inoltre, ruotando l'involucro del sensore di  $\pm 80^\circ$  ⑯, è possibile effettuare una sintonizzazione di precisione.

## Funzionamento/Cura

La lampada a sensore è adatta alla commutazione automatica della luce. Le condizioni atmosferiche possono influenzare il funzionamento della lampada a sensore; in caso di forti raffiche di vento, neve, pioggia o grandine è possibile che il sensore intervenga a

sproposito, in quanto non è possibile distinguere gli improvvisi sbalzi di temperatura da fonti di calore. Se è sporca, la lente di rilevamento può essere pulita con un panno umido (senza usare un detergente).

## CE Dichiarazione di conformità

Il prodotto è conforme alla direttiva europea per la bassa tensione 06/95/CE e alla direttiva europea sulla compatibilità elettromagnetica 04/108/CE.

## Disturbi di funzionamento

Guasto	Causa	Rimedio
La lampada a sensore è senza tensione	<ul style="list-style-type: none"> <li>■ il fusibile è guasto, non attivo, la linea è interrotta</li> <li>■ corto circuito</li> </ul>	<ul style="list-style-type: none"> <li>■ installare un nuovo fusibile, accendere l'interruttore di rete; Controllare la linea con un voltmetro</li> <li>■ controllare gli allacciamenti</li> </ul>
La lampada a sensore non si accende	<ul style="list-style-type: none"> <li>■ nel funzionamento diurno la luce crepuscolare è regolata sul funzionamento di notte</li> <li>■ lampadina difettosa</li> <li>■ interruttore di rete posizionato su OFF</li> <li>■ fusibile guasto</li> <li>■ campo di regolazione non impostato in modo mirato</li> <li>■ il fusibile elettrico interno è stato attivato (luce continua LED rossa)</li> </ul>	<ul style="list-style-type: none"> <li>■ effettuare una nuova regolazione (regolatore ⑩)</li> <li>■ sostituire la lampadina</li> <li>■ accendere</li> <li>■ installare un nuovo fusibile, eventualmente controllare l'allacciamento</li> <li>■ effettuare una nuova regolazione</li> <li>■ spegnere la lampada sensore e poi riaccenderla dopo ca. 5 sec.</li> </ul>
La lampada a sensore non si spegne	<ul style="list-style-type: none"> <li>■ movimento continuo nel campo di rilevamento</li> </ul>	<ul style="list-style-type: none"> <li>■ controllare il campo di rilevamento ed eventualmente effettuare una nuova regolazione</li> </ul>
La lampada a sensore si accende involontariamente	<ul style="list-style-type: none"> <li>■ il vento fa muovere alberi e cespugli che si trovano nel campo di rilevamento</li> <li>■ rilevamento della presenza di automobili sulla strada</li> <li>■ improvviso sbalzo di temperatura a causa di intemperie (vento, pioggia, neve) o di aria di scarico provenienti da ventilatori o finestre aperte</li> </ul>	<ul style="list-style-type: none"> <li>■ spostare il campo di rilevamento</li> <li>■ spostare il campo di rilevamento</li> <li>■ modificare il campo di rilevamento, installare il sensore in un altro luogo</li> </ul>
Variazione del raggio d'azione della lampada a sensore	<ul style="list-style-type: none"> <li>■ altre temperature ambiente</li> </ul>	<ul style="list-style-type: none"> <li>■ regolare precisamente il campo di rilevamento con l'ausilio delle calotte di copertura</li> </ul>
Il LED rosso è sempre acceso anche se non è impostato il funzionamento con luce continua	<ul style="list-style-type: none"> <li>■ Il fusibile interno è attivato</li> </ul>	<ul style="list-style-type: none"> <li>■ spegnere la lampada sensore e riaccenderla dopo 5 sec.</li> </ul>

## Garanzia di funzionamento

Questo prodotto STEINEL viene prodotto con la massima cura, con controlli di funzionamento e del grado di sicurezza in conformità alle norme vigenti in materia; vengono poi effettuati collaudi con prove di campionamento. LA STEINEL si assume la garanzia della perfezione di fabbricazione e di funzionamento. La garanzia si estende a 36 mesi ed inizia il giorno d'acquisto dall'utilizzatore. Noi eliminiamo vizi dovuti a difetti del materiale o ad errori di fabbricazione, la prestazione della garanzia consiste a nostra discrezione nella riparazione o nella sostituzione di pezzi difettosi. L'obbligo di prestazione della garanzia si estingue in caso di danni a pezzi soggetti ad usura nonché in caso di danni e difetti che si dovessero presentare a causa di trattamento o manutenzione inadeguati o di impiego di pezzi non originali. Sono esclusi dal diritto di garanzia gli ulteriori danni conseguenti su oggetti estranei.

La garanzia viene prestata solo se l'apparecchio viene inviato al relativo centro di assistenza non smontato, accompagnato da una breve descrizione del guasto nonché dallo scontrino o dalla fattura (in cui è indicata la data dell'acquisto e timbro del rivenditore) e ben imballato.

### Centro assistenza tecnica:

Con periodo di garanzia scaduto e nel caso di difetti che non danno diritto, a prestazioni di garanzia, il nostro centro di assistenza esegue le relative riparazioni. Inviare il prodotto ben imballato, al più vicino centro di assistenza.

**GARANZIA**  
**36 mesi**  
**sulle funzioni**

## E Instrucciones de montaje

### Apreciado cliente:

Muchas gracias por la confianza depositada en nosotros al comprar su nueva Lámpara Sensor STEINEL. Se ha decidido por un producto de alta calidad, producido, probado y embalado con el mayor cuidado. Le rogamos se familiarice con estas instrucciones de

montaje antes de instalarlo. Sólo una instalación y puesta en funcionamiento adecuadas garantizarán un servicio prolongado, eficaz y sin alteraciones. Le deseamos que pueda sacar buen provecho de su nueva Lámpara Sensor STEINEL.

### Indicaciones de seguridad

- Para el montaje, el cable eléctrico a enchufar deberá estar sin tensión. Por tanto, desconecte primero la corriente y compruebe que no hay tensión utilizando un comprobador de tensión.
- Las reparaciones sólo las puede realizar talleres especializados.
- La instalación de la Lámpara Sensor supone un

trabajo en la red eléctrica. Debe realizarse por tanto por un técnico especialista, de acuerdo con las normativas de instalación específicas de cada país. (D) -VDE 0100, (A) -ÖVE / ÖNORM E8001-1, (CH) -SEV 1000)

■ ¡Utilice sólo piezas de repuesto originales!

### Descripción del aparato

- ① Tornillo de retención
- ② LED de potencia con luz de efecto
- ③ Unidad del sensor
- ④ Soporte mural
- ⑤ Tapón obturador
- ⑥ Brazo de luminaria

- ⑦ Conexión de red línea de alimentación empotrada
- ⑧ Conexión de red línea de alimentación de superficie
- ⑨ Cristal
- ⑩ Temporización
- ⑪ Regulación crepuscular
- ⑫ Ajuste LED de potencia luz de efecto

### El concepto ⑬

#### LED de potencia con luz de efecto

El LED se ilumina controlado por el crepúsculo. Ideal para iluminar p. ej. los números de las casas de modo permanente. Conmutables a petición.

El sensor infrarrojo integrado está dotado de dos sensores piroeléctricos de 120° que registran la radiación térmica invisible de cuerpos en movimiento (personas, animales etc.).

Esta radiación térmica registrada se transforma electrónicamente y activa, de esta forma, automáticamente

te el foco. A través de obstáculos, como, p. ej., muros o cristales de ventana, no se puede detectar radiación térmica, por lo cual tampoco tendrá lugar una activación. A base de los dos sensores piroeléctricos se consigue un ángulo de detección de 240° con un ángulo de apertura de 180°.

**Importante:** La detección de movimiento más segura se consigue montando la Lámpara Sensor en sentido lateral respecto a la dirección de tránsito sin que obstáculos (como, p. ej., árboles, muros etc.) impidan el registro del sensor.

### Instalación/montaje en la pared

El lugar de montaje debe hallarse a una distancia mínima de 50 cm de cualquiera lámpara debido a que la radiación térmica de la misma puede hacer que se active erróneamente el sensor. Para conseguir el alcance de 12 m como máx., la altura de montaje debe ser de aprox. 2 m.

#### Conexión del cable de alimentación de red (v. figura.)

El cable de alimentación de red consta de 3 conductores:

- L** = Fase (de color negro o marrón en la mayoría de los casos)
- N** = neutro (azul en la mayoría de los casos)
- PE** = cable de toma de tierra (verde/amarillo) ⚡

En caso de duda deberá identificar el cable con un voltímetro; a continuación debe desconectarse de nuevo

la tensión. La fase (**L**), neutro (**N**) y la toma de tierra (**PE**) se conectan a la regleta.

#### Indicación:

Para poder ajustar de forma individual el adaptador G9, el portalámparas es giratorio.

#### Indicación:

Naturalmente, el cable de alimentación de red puede llevar montado un interruptor para conectar y desconectar la tensión. Es requisito indispensable para la función de alumbrado permanente (v. capítulo función de alumbrado permanente) ⑭.

## Datos técnicos

Potencia de ruptura:	LED de potencia con luz de efecto, aprox. 1W máx. 100 W/E 27 o bien máx. 2 x 40 W/G9
Tensión:	230 – 240 V, 50 Hz
Ángulo de detección:	240° con ángulo de apertura de 180°
Alcance del sensor:	máx. 12 m
Temporización:	5 seg. – 15 min.
Regulación crepuscular:	2 – 2000 Lux
LED de potencia con luz de efecto:	Controlado por crepúsculo, desconectable
Alumbrado permanente:	conectable (4 h) Condición: conmutador conectado en cable de red
Tipo de protección:	IP 44

## Funciones ⑩, ⑪, ⑫

Una vez montada la unidad del sensor y efectuada la conexión a la red, la lámpara sensor se puede poner en servicio.

### Retardo a la desconexión (temporización) ⑩ (Regulación de fábrica: 5 s.)



Tiempo de iluminación con regulación continua de 5 seg. hasta 15 min.

Regulador de ajuste colocado a **1** = Temporización más (5 seg) corta, regulador de ajuste colocada **6** = temporización más larga (15 min.)

Al ajustar el campo de detección se aconseja elegir la temporización más corta **1**.

### Regulación crepuscular (umbral de respuesta) ⑪ (Regulación de fábrica: Funcionamiento a la luz del día 2000 Lux)

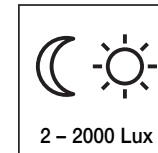

Umbral de respuesta con regulación continua del sensor de 2 – 2000 Lux.

Regulador de ajuste puesto en **1** = Funcionamiento a la luz del día aprox. 2000 Lux.  
Regulador de ajuste puesto en **6** = Funcionamiento crepuscular aprox. 2 Lux.

Para el ajuste del campo de detección con luz del día, se ha de colocar el tornillo de regulación en **1** (funcionamiento a la luz del día).

### LED de potencia con luz de efecto ⑫ (regulación de fábrica: ON durante la oscuridad)

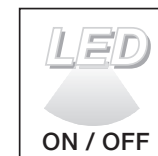

La luz de efecto controlada por crepúsculo se enciende automáticamente con la oscuridad (a partir del valor crepuscular ajustado. Desconectable a petición).

Tornillo de regulación en **1** = OFF  
Tornillo de regulación en **2** = ON



## Función de alumbrado permanente 14

Si se monta un interruptor en el cable de alimentación de red, además de la simple función de encendido y apagado puede disponerse de las siguientes funciones:

### Funcionamiento de sensor

#### 1) Conectar la luz (si la lámpara está en OFF):

Pulse el interruptor OFF y ON una vez.

Lámpara queda encendida durante el tiempo definido.

#### 2) Desconectar la luz (si la lámpara está en ON):

Pulse el interruptor OFF y ON una vez.

La lámpara se apaga o pasa a funcionamiento de sensor.

### Funcionamiento de alumbrado permanente

#### 1) Conectar alumbrado permanente:

Interruptor 2 x OFF y ON. La lámpara es conmutada a 4 horas de alumbrado permanente (el LED rojo situado detrás de la lente brilla). A continuación pasa de nuevo automáticamente a funcionamiento de sensor (el LED rojo se apaga).

#### 2) Desconectar alumbrado permanente:

Interruptor 1 x Off y ON. La lámpara se apaga o bien pasa al modo de funcionamiento de sensor.

#### Importante:

La secuencia de pulsación del interruptor debe ser rápida (del orden de 0,5 – a 1 seg.).

## Encendido suave de la luz

La Lámpara Sensor dispone de una función de encendido suave. Esto significa que la luz, al encenderse, no ilumina con la máxima potencia, sino que la luminosidad va aumentando paulatinamente dentro de un segundo hasta alcanzar el 100%. De este modo, también se atenúa suavemente la luz al apagarla.

dad va aumentando paulatinamente dentro de un segundo hasta alcanzar el 100%. De este modo, también se atenúa suavemente la luz al apagarla.

## Regulación/ajuste del alcance 17

Partiendo del supuesto de una altura de montaje de 2 m, el alcance de detección máximo del sensor es de 12 m. Según la necesidad se puede optimizar el campo de detección. Las cubiertas adjunto sirven para cubrir tantos segmentos individuales de lentes como se desee, o bien para acortar individualmente el alcance de detección. De este modo se evitan conmutaciones de fallo debido a p. ej. el paso de vehículos, transeúntes etc. o para controlar de forma directa los puntos

de riesgo. Las cubiertas pueden separarse o cortarse con una tijera vertical u horizontalmente a lo largo de las divisiones prerranuradas. Tras retirar el anillo de protección, se han de colgar en la parte superior de la lente del sensor. Acto seguido se ha de colocar de nuevo el anillo de protección, quedando firmemente sujetas las cubiertas 15.

Además se puede realizar una regulación de precisión, girando la carcasa del sensor en  $\pm 80^\circ$  16.

## Funcionamiento/Cuidados

La Lámpara Sensor también sirve para el encendido automático de la luz. Las condiciones meteorológicas pueden influir en el funcionamiento de la Lámpara Sensor, en caso de fuertes rachas de viento, nieve, lluvia, granizo se podrá producir una activación errónea,

ya que los cambios bruscos de temperaturas no se pueden distinguir de las fuentes de calor. El lente de detección puede limpiarse con un paño húmedo (sin detergente) cuando esté sucia.

## CE Declaración de conformidad

El producto cumple la directiva para baja tensión 06/95/CE y la directiva de compatibilidad electromagnética 04/108/CE.

## Fallos de funcionamiento

Fallo	Causa	Solución
La lámpara sensor no tiene tensión	<ul style="list-style-type: none"> <li>■ fusible defectuoso, no está conectado, línea interrumpida</li> <li>■ cortocircuito</li> </ul>	<ul style="list-style-type: none"> <li>■ colocar un fusible nuevo, encender el interruptor de red; comprobar la línea con un comprobador de tensión</li> <li>■ comprobar las conexiones</li> </ul>
La lámpara sensor no se enciende	<ul style="list-style-type: none"> <li>■ con funcionamiento a la luz del día, regulación crepuscular está puesto en funcionamiento nocturno</li> <li>■ bombilla defectuosa</li> <li>■ interruptor de red OFF</li> <li>■ fusible defectuoso</li> <li>■ el campo de detección no está ajustado de forma orientado</li> <li>■ se ha activado la protección eléctrica interna (Alumbrado permanente LED rojo)</li> </ul>	<ul style="list-style-type: none"> <li>■ ajuste de nuevo (Regulador 11)</li> <li>■ cambiar la bombilla</li> <li>■ encender</li> <li>■ colocar un fusible nuevo y en su caso comprobar la conexión</li> <li>■ ajustar de nuevo</li> <li>■ apagar la lámpara sensor y volver la a encender transcurrido prox. 5 seg.</li> </ul>
La lámpara sensor no se apaga	<ul style="list-style-type: none"> <li>■ movimiento continuo en el campo de detección</li> </ul>	<ul style="list-style-type: none"> <li>■ controlar el área y ajustar evtl. de nuevo</li> </ul>
La lámpara sensor se enciende inoportunamente	<ul style="list-style-type: none"> <li>■ el viento mueve los árboles y los arbustos en el campo de detección</li> <li>■ ángulo de detección de vehículos en la calle</li> <li>■ variaciones repentinas de la temperatura debido a las condiciones meteorológicas (viento, lluvia, nieve) o bien por el aire de salida de ventiladores, ventanas abiertas</li> </ul>	<ul style="list-style-type: none"> <li>■ cambiar el rango</li> <li>■ cambiar el rango</li> <li>■ modificar el rango, cambiar de lugar de montaje</li> </ul>
Variación del alcance de la lámpara sensor	<ul style="list-style-type: none"> <li>■ otras temperaturas ambiente</li> </ul>	<ul style="list-style-type: none"> <li>■ ajustar con exactitud el campo de detección mediante cubiertas</li> </ul>
El LED rojo encendido constantemente, sin estar puesto el alumbrado permanente	<ul style="list-style-type: none"> <li>■ fusible interno activado</li> </ul>	<ul style="list-style-type: none"> <li>■ apague la lámpara sensor y vuelvala a encender después de 5 seg.</li> </ul>

## Garantía de funcionamiento

Este producto STEINEL ha sido elaborado con el máximo esmero, habiendo pasado los controles de funcionamiento y seguridad previstos por las disposiciones vigentes, así como un control adicional de muestreo al azar. STEINEL garantiza el perfecto estado y funcionamiento. El período de garantía es de 36 meses comenzando el día de la venta al consumidor. Repararemos defectos por vicios de material o de fabricación, la garantía se aplicará a base de la reparación o el cambio de piezas defectuosas, según nuestro criterio. La prestación de garantía queda anulada para daños producidos en piezas de desgaste, daños y defectos originados por uso o mantenimiento inadecuados y los causados por el uso de piezas de otros fabricantes. Quedan excluidos de la garantía los daños consecuenciales causados en objetos ajenos.

Sólomente se le otorga el derecho a la garantía si se entrega el aparato sin despezar con una descripción corta del error, junto al justificante de caja o factura (fecha de compra y sello del comercial), embalado correctamente y remitido a la estación de asistencia técnica correspondiente.

### Servicio de reparación:

Una vez transcurrido el período de garantía o en caso de defectos no cubiertos por la misma, las reparaciones las lleva a cabo nuestro departamento técnico. Rogamos envíen el producto bien embalado a la dirección indicada.

**GARANTÍA**  
**36 meses**  
**DE FUNCIONAMIENTO**

## P Instruções de montagem

### Estimado cliente

Agradecemos-lhe a confiança depositada em nós ao comprar a nova lâmpada com sensor STEINEL. Trata-se de um produto de elevada qualidade produzido, testado e embalado com o máximo cuidado.

### ! Considerações em matéria de segurança

- Durante a montagem, o cabo eléctrico a conectar deve estar isento de tensão. Para tal, desligar primeiro a corrente e verificar se não há tensão, usando um medidor de tensão.
- Qualquer reparação só pode ser realizada por oficinas especializadas do ramo.
- A instalação da lâmpada com sensor consiste essencialmente em lidar com tensão de rede. Por esse motivo,

Procure familiarizar-se com estas instruções de montagem antes da instalação. Só uma instalação e colocação em funcionamento correctas podem garantir a longevidade do produto e um funcionamento fiável e isento de falhas. Fazemos votos que tenha prazer ao trabalhar com a sua nova lâmpada com sensor.

terá de ser realizada por um profissional segundo as respectivas prescrições de instalação e condições de conexão habituais nos diversos países.

(D) -VDE 0100, (A) -ÖVE / ÖNORM E8001-1, (CH) -SEV 1000)

- Usar unicamente peças sobressalentes de origem.

### Descrição do aparelho

- ① Parafuso de fixação
- ② Luz de acentuação Power-LED
- ③ Unidade sensórica
- ④ Suporte de fixação à parede
- ⑤ Bujão vedante
- ⑥ Braço do candeeiro

- ⑦ Ligação à rede eléctrica com cabo embutido
- ⑧ Ligação à rede eléctrica com cabo na superfície
- ⑨ Vidro do candeeiro
- ⑩ Ajuste do tempo
- ⑪ Regulação crepuscular
- ⑫ Ajuste da luz de acentuação Power-LED

### O princípio ⑬

#### Luz de acentuação Power-LED

O acender dos LED é controlado pelo crepúsculo. Ideal para iluminação permanente, p.ex. números de casa. A função pode ser desactivada.

O sensor de raios infravermelhos integrado está equipado com dois sensores pirléctricos de 120°, que detectam a radiação térmica invisível proveniente de corpos em movimento (pessoas, animais, etc.).

A radiação térmica, assim detectada, é convertida por meio de um sistema electrónico e vai acender o candeeiro automaticamente. Os obstáculos, como p. ex. muros ou vidros, não permitem a detecção de radiações térmicas, impossibilitando a comutação. Os dois sensores pirléctricos cobrem um ângulo de detecção de 240°, com um ângulo de abertura de 180°.

**Importante:** Será possível detectar os movimentos de forma mais segura se a lâmpada com sensor estiver instalada lateralmente em relação ao sentido de aproximação e se não houver obstáculos (como p. ex. árvores, muros, etc.), que impeçam a captação pelo sensor.

### Instalação/Montagem na parede

O local de montagem deve encontrar-se a uma distância mínima de 50 cm de outro candeeiro, pois a radiação térmica pode ocasionar a activação errada do sensor. A altura de montagem deve perfazer aprox. 2 m, para permitir os alcances máximos anunciados de 12 m.

#### Ligação ao cabo proveniente da rede ver (ver fig.)

O cabo proveniente da rede é formado por um cabo de 3 fios:

**L** = fase (geralmente preto ou castanho)

**N** = neutro (geralmente azul)

**PE** = condutor de protecção (verde/amarelo) ⊕

Em caso de dúvida, é necessário identificar os cabos com um medidor de tensão; a seguir, voltar a desligar a tensão.

A fase (**L**), o condutor neutro (**N**) e o condutor de protecção (**PE**) são ligados às barras de junção.

#### Nota:

O casquilho da lâmpada pode ser girado para permitir o ajuste do adaptador G9.

#### Nota:

Naturalmente que no cabo de rede pode estar montado um interruptor de rede do tipo "liga - desliga". Para poder usar a função de luz permanente, até é imprescindível ter este interruptor (v. capítulo função de iluminação permanente) ⑭.

## Dados técnicos

Potência:	Luz de acentuação Power-LED, aprox. 1W máx. 100 Watt/E 27 ou máx. 2 x 40 W/G9
Tensão:	230 – 240 V, 50 Hz
Ângulo de detecção:	240° com ângulo de abertura de 180°
Alcance do sensor:	máx. 12 m
Ajuste do tempo:	5 seg. – 15 min.
Regulação crepuscular:	2 – 2000 Lux
Luz de acentuação Power-LED:	controlada pelo crepúsculo, pode ser desactivada
Luz permanente:	comutável (4 h) condição: Interruptor conectado no cabo proveniente da rede
Grau de protecção:	IP 44

### Funções ⑩, ⑪, ⑫

Depois de montar a unidade sensórica e estabelecer a ligação à rede eléctrica, a lâmpada com sensor pode ser colocada em funcionamento.

#### Retardamento de desligamento (ajuste do tempo) ⑩ (ajuste de fábrica: 5 seg.)



Duração da luz progressivamente regulável de 5 seg. a 15 min.

Regulador em **1** = tempo mais curto (5 seg)  
Regulador em **6** = tempo mais longo (15 min.)

Ao ajustar a área de detecção é recomendável optar pelo tempo mais curto **1**.

#### Regulação crepuscular (limiar de resposta) ⑪ (ajuste de fábrica: Regime diurno 2000 Lux)

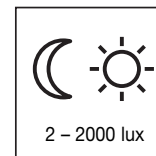

Limiar de resposta do sensor progressivamente regulável de 2 a 2000 lux.

Regulador em **1** = regime diurno aprox. 2000 lux.  
Regulador em **6** = regime nocturno aprox. 2 lux.  
Para ajustar a área de detecção à luz do dia, o regulador deve estar em **1** (regime diurno).

#### Luz de acentuação Power-LED ⑫ (Regulação de fábrica: LIGADO em ambiente escuro)

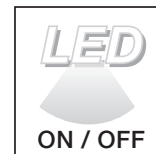

A luz de acentuação controlada pelo crepúsculo acende automaticamente em ambiente escuro (a partir do valor crepuscular predefinido). A função pode ser desactivada. Regulador em **1** = DESLIGADO  
Regulador em **2** = LIGADO

## Função de iluminação permanente 14

Se for montado um interruptor de corrente no cabo proveniente da rede, além das meras funções de ligar e desligar da lâmpada conectada, ainda são possíveis as funções seguidamente enunciadas:

### Funcionamento do sensor

#### 1) Acender a luz (estando a lâmpada DESLIGADA):

Interruptor 1 vez DESLIGA e LIGA.

A lâmpada fica acesa durante o tempo predefinido.

#### 2) Apagar a luz (estando a lâmpada LIGADA):

Interruptor 1 vez DESLIGA e LIGA. A lâmpada desliga-se ou passa para o funcionamento de sensor.

### Funcionamento de luz permanente

#### 1) Acender a iluminação permanente:

Interruptor 2 vezes DESLIGA e LIGA. A lâmpada é ligada por 4 horas em modo de luz permanente (LED vermelho por detrás da lente acende). A seguir, passa automaticamente para o funcionamento de sensor (LED vermelho apaga)

#### 2) Desligar a luz permanente:

Interruptor 1 vez DESLIGA e LIGA. A lâmpada desliga-se ou passa para o funcionamento de sensor.

#### Importante:

ao accionar o interruptor várias vezes seguidas, os intervalos devem ser mínimos (na ordem de 0,5 – 1 seg.).

## Função de ligação suave da luz

A lâmpada com sensor dispõe da função de ligação suave da luz. Isso significa que ao ligar a luz não é gerada imediatamente a potência máxima, sendo que a luminosidade

aumenta gradualmente durante um segundo até aos 100%. A mesma regulação progressiva se verifica ao apagar a lâmpada.

## Regulação do alcance / Ajuste 17

Assumindo uma altura de montagem de 2 m, o alcance máximo do sensor comporta 12 m. Consoante a necessidade, a área de detecção pode ser ajustada com precisão. As palas fornecidas juntamente servem para cobrir o número de segmentos de lente necessários para reduzir o alcance conforme se deseja. Deste modo, podem evitar-se actuações erradas provocadas p. ex. por automóveis, pessoas a passar, etc. ou então monitorar pontos de perigo específicos.

cos. As palas podem ser separadas pelas divisões pré-marcadas ou cortadas com uma tesoura, quer na horizontal quer na vertical. Depois de sacar o friso anelar, as palas devem ser engatadas na parte superior da lente do sensor. Depois de voltar a colocar o friso anelar as palas ficam fixadas 15). Rodando a caixa do sensor em  $\pm 80^\circ$  16) pode realizar-se também um ajuste preciso.

## Funcionamento/conservação

A lâmpada com sensor é adequada para a activação automática de luzes. As influências climatéricas podem prejudicar o funcionamento da lâmpada com sensor; as rajadas fortes de vento, a neve, a chuva e o granizo podem causar disparos falsos, porque o sistema não consegue distinguir

entre alterações súbitas de temperatura e irradiação proveniente de fontes de calor. Se estiver suja, a lente de detecção pode ser limpa com um pano húmido (sem usar produtos de limpeza).

## CE Declaração de conformidade

O produto cumpre a Directiva do Conselho "Baixa tensão" 06/95/CE e a directiva do Conselho "Compatibilidade electromagnética" (04/108/CE).

## Falhas de funcionamento

Falha	Causa	Solução
Lâmpada com sensor não tem tensão	<ul style="list-style-type: none"> <li>■ Fusível queimado, não ligado, ligação interrompida</li> <li>■ Curto-circuito</li> </ul>	<ul style="list-style-type: none"> <li>■ Fusível novo, ligar o interruptor de rede; verificar o cabo com detector de tensão</li> <li>■ Verificar as conexões</li> </ul>
Lâmpada com sensor não liga	<ul style="list-style-type: none"> <li>■ Durante o regime diurno a regulação crepuscular está ajustada para o regime nocturno</li> <li>■ Lâmpada incandescente fundida</li> <li>■ Interruptor de rede DESLIGADO</li> <li>■ Fusível queimou</li> <li>■ Área de detecção ajustada incorretamente</li> <li>■ Disparou o fusível interno (LED vermelho - luz permanente)</li> </ul>	<ul style="list-style-type: none"> <li>■ Reajustar (regulador 11))</li> <li>■ Substituir a lâmpada</li> <li>■ Ligar</li> <li>■ Fusível novo, verificar eventualmente a conexão</li> <li>■ Reajustar</li> <li>■ Apagar a lâmpada com sensor e voltar a acendê-la após aprox. 5 segundos</li> </ul>
Lâmpada com sensor não desliga	<ul style="list-style-type: none"> <li>■ Movimento constante na área de detecção</li> </ul>	<ul style="list-style-type: none"> <li>■ Examinar a área e eventualmente reajustar</li> </ul>
Lâmpada com sensor liga inadvertidamente	<ul style="list-style-type: none"> <li>■ O vento agita árvores e arbustos na área de detecção</li> <li>■ São detectados automóveis a passar na estrada</li> <li>■ Alteração térmica súbita devido a influências climatéricas (vento, chuva, neve) ou ar evacuado de ventiladores, janelas abertas</li> </ul>	<ul style="list-style-type: none"> <li>■ Mudar a área</li> <li>■ Mudar a área</li> <li>■ Modificar a área, mudar para outro local de montagem</li> </ul>
Modificação do alcance da lâmpada com sensor	<ul style="list-style-type: none"> <li>■ Temperaturas ambiente diferentes</li> </ul>	<ul style="list-style-type: none"> <li>■ Ajustar com precisão a área de detecção usando palas</li> </ul>
O LED está constantemente aceso embora não esteja activa a luz permanente	<ul style="list-style-type: none"> <li>■ Fusível eléctrico interno foi activado</li> </ul>	<ul style="list-style-type: none"> <li>■ Apagar a lâmpada com sensor e voltar a acendê-la após aprox. 5 segundos</li> </ul>

## Garantia de funcionamento

Este produto STEINEL foi fabricado com todo o zelo e o seu funcionamento e segurança verificados, de acordo com as normas em vigor, e sujeito a um controlo por amostragem aleatória. A STEINEL garante o bom estado e o bom funcionamento do aparelho. O prazo de garantia é de 36 meses a contar da data de compra. Eliminamos falhas relacionadas com defeitos de material ou de fabrico. A garantia inclui a reparação ou a substituição das peças com defeito, de acordo com o nosso critério, estando excluídas as peças sujeitas a desgaste, os danos e as falhas originados por uma utilização ou manutenção incorrecta, bem como pela utilização de peças de terceiros. Excluem-se igualmente os danos provocados noutros objectos estranhos ao aparelho.

Os serviços previstos na garantia só serão prestados caso o aparelho seja apresentado bem embalado no respectivo serviço de assistência técnica, devidamente montado e acompanhado do talão da caixa ou da factura (data da compra e carimbo do revendedor) e duma pequena descrição do problema.

### Serviço de reparação:

Depois de expirado o prazo de garantia ou em caso de falha não abrangida pela garantia, o nosso serviço de assistência técnica encarregar-se-á da reparação do seu aparelho. Basta enviar o produto bem acondicionado ao nosso centro de assistência técnica mais próximo de si.

**GARANTIA**  
**36 meses**  
**DE FUNCIONAMENTO**

## S Montageanvisning

### Bäste kund!

Vi tackar för det förtroende du har visat oss genom köpet av din sensorlampa från STEINEL. Du har bestämt dig för en förstklassig kvalitetsprodukt, som har tillverkats, provats och förpackats med största omsorg.

Vi ber dig att noga läsa igenom denna montageanvisning innan du installerar sensorlampan. Korrekt installation och idrifttagning är en förutsättning för långvarig, tillförlitlig och störningsfri drift.

Vi hoppas att du får stor nytta av din nya sensorlampa från STEINEL.

## ! Säkerhetsanvisningar

- Inkoppling måste utföras i spänningsfritt tillstånd. Bryt strömmen och kontrollera med spänningsprovare att alla parter är spänningslösa.
- Reparationer får endast utföras av behöriga verkstäder.

- Eftersom sensorlampan installeras till nätspänning måste arbetet utföras på ett fackmannamässigt sätt och enligt gällande installationsföreskrifter.
- Använd endast original reservdelar.

## Produktbeskrivning

- ① Låsskruv för lampglaset
- ② Power LED-ljus
- ③ Sensor-enhet
- ④ Väggfäste
- ⑤ Gummitätningar till väggfästet
- ⑥ Lamparm

- ⑦ Anslutning av infälld kabel
- ⑧ Anslutning av utanpåliggande kabel
- ⑨ Lampglas
- ⑩ Inställning av efterlystid
- ⑪ Inställning av skymningsnivå
- ⑫ Inställning av Power LED-ljus

## Princip 13

### Power LED-ljus

Power LED-ljuset är styrt via ett skymningsrelä (av/på) och används för att belysa t.ex. husnummer eller ge ett stämningsskapande släpljus på väggen.

Den integrerade infraröda sensorn är utrustad med två 120° pyrosensorer, som känner av den osynliga värmestrålningen från kroppar i rörelse (människor, djur etc).

Den registrerade värmestrålningen omvandlas på elektronisk väg och tänder automatiskt belysningen. Murar, fönsterrutor och liknande hindrar värmestrålningen från att nå fram till sensorn varvid belysningen inte tänds. Med de två pyrosensorerna uppnås en bevakningsvinkel av 240° med en öppningsvinkel av 180°.

**Obs:** Den säkraste rörelsebevakningen uppnås när sensorlampan monteras i rätt vinkel mot rörelseriktningen och inga hinder finns i vägen för sensorn (t.ex. träd, murar etc).

## Installation / väggmontage

Monteringsplatsen skall vara minst 50 cm från en annan belysning, eftersom värmestrålningen från denna kan orsaka felaktig tändning av sensorlampan. Monteringshöjden skall vara ca 2 m för att de angivna räckvidden 12 m skall uppnås.

### Anslutning av nätledningen (se bild.)

Nätledningen består av en 3 ledarkabel:

**L** = Fas (oftast svart eller brun)

**N** = Nolledare (oftast blå)

**PE** = Skyddsledare (grön/gul) ⚡

Om man är osäker måste man identifiera kablarna med en spänningsprovare. Koppla sedan bort spän-

ningen igen. Fas (**L**), nolledare (**N**) och skyddsledare (**PE**) skall anslutas enligt plintmärkningen.

### OBS:

Lamp-hållaren kan vridas så att G9-adaptorn kan justeras in i rätt läge.

### OBS:

På nätledningen kan självklart en strömbrytare för till- och franslagning vara monterad. Detta är förutsättning för att funktionen med permanent ljus ska fungera (se kapital om permanent ljus) 14.

## Tekniska data

Effekt:	Power LED-ljus, ca 1W max 100 Watt / E27 (ej energisparlampa) eller max 2x40 Watt / G9
Spänning:	230 – 240 V, 50/60 Hz
Bevakningsvinkel:	240° med 180° öppningsvinkel.
Sensors räckvidd:	max 12 m
Tidsinställning:	5 sek – 15 min
Skymningsinställning:	2 – 2000 Lux
Power LED-ljus:	styrt via skymningsrelä, av/på
Permanent ljus:	4 timmar genom manövrering av nätbrytare
Skyddsklass:	IP 44

## Funktioner 10, 11, 12

Efter det att sensorenheten är monterad och ansluten samt att nätbrytaren i läge "Till" kan lampan tas i drift.

### Inställning efterlystid (tidsfördröjning) 10

(Leveransinställning: ca 5 sek)

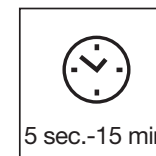

Den önskade efterlystiden kan ställas in steglöst mellan ca 5 sek – max 15 min.

Ställskruven vid **1** = kortaste tiden (5 sec.)  
Ställskruven vid **6** = längsta tiden (15 min.)

Vid inställning av bevakningsområdet rekommenderar att man väljer den kortaste tiden **1**.

### Skymningsnivå (aktiveringströskel) 11

(Leveransinställning: dagsljus 2000 Lux)



Den önskade aktiveringströskeln kan ställas in steglöst från ca 2–2000 Lux.

Ställskruven vid **1** = drift även i dagsljus ca. 2000 lux  
Ställskruven vid siffran **6** = aktivering vid skymning ca. 2 lux

Vid inställning av bevakningsområdet i dagsljus måste ställskruven vara vid siffran **1** (dagsljusdrift).

### Power LED-ljus 12

(fabriksinställning: tänds vid skymning)

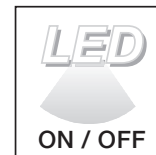

LED-ljuset är tänds automatiskt vid det inställda skymningsvärdet.

Kan ställas in, av eller på

Ställskruva på **1** = Av

Ställskruva på **2** = På

**Permanent ljus 14**

Om en brytare kopplas före lampan är följande funktioner enkelt möjliga genom vippta brytare "På-Av":

**Sensordrift****1. Tända lampan (när lampan är släckt):**

Manövrera brytaren 1 x AV och PÅ. Lampan lyser lika länge som den inställda efterlystiden.

**2. Släcka ljuset (när lampan är tänd):**

Manövrera brytaren 1 x AV och PÅ. Lampan släcks och övergår i sensordrift.

**Permanent ljus****1. Tända lampan med permanent ljus:**

Manövrera brytaren 2 x AV och PÅ. Lampan lyser med permanent ljus (full effekt) i 4 timmar (röd LED-lampa lyser bakom linsen). Efter 4 timmar övergår lampan automatiskt till sensordrift (röd LED-lampa lyser inte).

**2. Släcka lampan med permanent ljus:**

Manövrera brytaren 1 x AV och PÅ. Lampan släcks och övergår i sensordrift.

**OBS:**

Flerfaldiga manövreringar av brytaren måste ske snabbt efter varandra, inom 0,5–1 sek.

**Mjukstart**

Sensorlampan har en s.k. mjukstartfunktion. Det betyder, att ljuset inte tänds med maximal styrka direkt,

utan ljusstyrkan ökar successivt till 100%. Ljuset släcks på samma sätt.

**Räckvidd- Grundinställning 17**

Vid en monteringshöjd av ca 2 m uppnås en räckvidd av ca 12 m. Bevakningsområdet kan optimalt ställas in efter önskemål. Med hjälp av de medföljande täckplattorna kan önskat antal linssegment avskämmas för att individuellt förkorta räckvidden. Därmed undviks feldetekteringar som orsakas av t ex bilar, människor som passerar på en väg eller andra utsatta områden.

Täckplattorna kan brytas av eller klippas till med en sax längs de spårade indelningarna i lodräta eller vågräta sektioner. Dra ner täckringen så kan täckplattorna hängas in i linsens överdel. Skjut upp täckringen igen och täckplattorna är fast förankrade 15. Genom att vrida sensorhuset ±80° 16 kan en fininställning ske av bevakningsområdet.

**Drift och underhåll**

Sensorlampan ger automatisk styrning av ljus. Vädret kan påverka lampans funktion. Kraftiga vindbyar, snöväder, regn och hagel kan leda till kraftiga temperaturfall som sin tur kan påverka sensorn. Smuts

på linsen begränsar känsligheten. Linsen rengöres med fuktig mjuk trasa (utan rengöringsmedel).

**CE – överensstämmelseförsäkran**

Produkten uppfyller lågspänningsdirektivet 06/95/EG och EMC-direktivet 04/108/EG.

**Driftstörningar**

Störning	Orsak	Åtgärd
Sensorlampan utan spänning	<ul style="list-style-type: none"> <li>■ Defekt säkring, lampan ej inkopplad, avbrott i kabel</li> <li>■ Kortslutning</li> </ul>	<ul style="list-style-type: none"> <li>■ Byt säkring, slå till spänningen. Testa med spänningsprovare.</li> <li>■ Kontrollera och testa kopplingar</li> </ul>
Sensorlampan tänds inte	<ul style="list-style-type: none"> <li>■ Vid dagsdrift, skymningsinställningen inställd på nattdrift.</li> <li>■ Glödlampan trasig.</li> <li>■ Strömbrytaren fränslagen.</li> <li>■ Defekt säkring.</li> <li>■ Bevakningsområdet felinställt.</li> <li>■ Den interna säkringen i sensorlampan har löst ut (röd LED-lampa, permanentljus)</li> </ul>	<ul style="list-style-type: none"> <li>■ Ändra skymningsnivån till rätt läge (skruv 11)</li> <li>■ Byt glödlampa.</li> <li>■ Slå till strömbrytaren.</li> <li>■ Byt säkring, kontrollera ev. anslutningen.</li> <li>■ Justera inställningen.</li> <li>■ Bryt spänningen, vänta minst 5 sekunder, koppla till spänningen</li> </ul>
Sensorlampan slocknar inte	<ul style="list-style-type: none"> <li>■ Ständig rörelse i bevakningsområdet.</li> </ul>	<ul style="list-style-type: none"> <li>■ Kontrollera bevakningsområdet.</li> </ul>
Sensorlampan tänds och släcks ständigt	<ul style="list-style-type: none"> <li>■ Blåst i träd och buskar i bevakningsområdet.</li> <li>■ Påverkan från bilar på gatan.</li> <li>■ Plötsliga temperaturförändringar genom vådrets inverkan (vind, regn, snö) eller fläktutlopp, öppet fönster.</li> </ul>	<ul style="list-style-type: none"> <li>■ Justera eller avskärma bevakningsområdet.</li> <li>■ Justera eller avskärma bevakningsområdet.</li> <li>■ Justera bevakningsområdet eller flytta sensorlampan</li> </ul>
Sensorlampans räckvidd förändras	<ul style="list-style-type: none"> <li>■ Annan omgivningstemperatur</li> </ul>	<ul style="list-style-type: none"> <li>■ Finjustera räckvidden med hjälp av täckplattor</li> </ul>
Röd LED-lampa lyser konstant, trots av permanentljus är av	<ul style="list-style-type: none"> <li>■ Den interna säkringen i sensorlampan har löst ut</li> </ul>	<ul style="list-style-type: none"> <li>■ Bryt spänningen, vänta minst 5 sekunder, koppla till spänningen</li> </ul>

**Funktionsgaranti**

Denna STEINEL produkt är tillverkad med största noggrannhet. Den är funktions- och säkerhetstestad enligt gällande föreskrifter och har därefter genomgått en stickprovskontroll. Steinel garanterar felfri funktion. Garantin gäller i 36 månader från inköpsdagen. Vi återgår fel som beror på material- eller tillverkningsfel. Garantin innebär att varan repareras eller att defekt del byts ut enligt vårt val. Garantin omfattar inte slitage och skador orsakade av felaktig hantering eller av bristande underhåll och skötsel av produkten. Följdsador på främmande föremål ersätts ej.

Garantin gäller endast då produkten, som inte får vara isärtagen lämnas eller sändes väl förpackad med en kort felbeskrivning, fakturakopia eller kvitto (inköpsdatum och stämpel) till inköpsstället för åtgärd.

**Reparationservice:**

Efter garantins utgång eller vid fel som inte omfattas av garantin kan produkten repareras på vår verkstad. Vänligen kontakta oss innan Ni sänder tillbaka produkten för reparation.

**FUNKTIONS**  
**36 månaders**  
**GARANTI**



## DK Monteringsvejledning

### Kære kunde,

tak for den tillid De har vist os ved at købe en STEINEL-sensorlampe. De har valgt et produkt af høj kvalitet, som er fremstillet, testet og emballeret med største omhu.

Læs venligst monteringsvejledningen, før De monterer sensoren. Korrekt installation og ibrugtagning sikrer en lang, pålidelig og fejlfri drift. Vi ønsker Dem god fornøjelse med Deres nye STEINEL-sensorlampe.

### ! Sikkerhedshenvisninger

- Ved montering skal elledningen, der skal tilsluttes, være spændingsfri. Sluk derfor for strømmen og kontrollér med en spændingstester, at ledningen er spændingsfri.
- Reparationer må kun udføres på autoriserede værksteder.
- Ved installation af sensorlampen er der tale om

arbejde med netspænding. Det bør derfor udføres af en fagmand iht. de gældende regler.

(D) -VDE 0100, (A) -ÖVE / ÖNORM E8001-1,  
(CH) -SEV 1000)

- Anvend kun originale reservedele.

### Beskrivelse

- ① Sikrings skrue
- ② Power-LED-effektlys
- ③ Sensorenhed
- ④ Vægbeslag
- ⑤ Lukkeprop
- ⑥ Lampearmer

- ⑦ Nettilslutning skjult ledningsføring
- ⑧ Nettilslutning synlig ledningsføring
- ⑨ Lampeglas
- ⑩ Tidsindstilling
- ⑪ Skumringsindstilling
- ⑫ Indstilling Power-LED-effektlys

### Princippet ⑬

#### Power-LED-effektlys

LED'en lyser dæmringstyret. Ideel til permanent belysning af f.eks. husnumre. Kan tilkobles efter ønske.

Den integrerede infrarøde sensor er udstyret med to 120°-pyrosensorer, der registrerer den usynlige varmestråling fra objekter, der bevæger sig (mennesker, dyr etc.).

Den registrerede varmestråling omsættes elektronisk og tænder dermed automatisk for lampen. Ved forhindringer, som f.eks. mure eller vinduer, registreres der ingen varmestråling, hvorfor lampen ikke tændes. Ved hjælp af de to pyrosensorer opnås der en registreringsvinkel på 240° med en åbningsvinkel på 180°.

**Vigtigt:** De opnår den bedste overvågning, hvis sensorlampen anbringes vinkelret i forhold til gåretningen og der ikke er objekter (som f.eks. træer, mure osv.), der blokerer sensorens synsfelt.

### Installation/vægmontering

Monteringsstedet skal befinde sig mindst 50 cm fra en anden lyskilde, da varmestrålingen kan medføre, at systemet aktiveres. For at opnå de anførte rækkevidder på maks. 12 m, bør sensorlampen monteres i ca. 2 m højde.

#### Tilslutning af netledning (se fig.)

Netledningen består af et 3-leder kabel:

**L** = Fase (ofte sort eller brun)

**N** = Nulleleder (ofte blå)

**PE** = Beskyttelsesleder (grøn/gul) ⊕

I tvivlstilfælde skal ledningen identificeres med en spændingstester, derefter skal strømmen afbrydes

igen. Fase (**L**), nulleleder (**N**) og beskyttelsesleder (**PE**) tilsluttes til klemmer.

#### Henvisning:

Fatningen kan drejes med henblik på individuel justering af G9-adapteren.

#### Henvisning:

I netledningen kan der naturligvis monteres en tænd- og slukkontakt. Dette er en forudsætning for funktionen permanent belysning (se kapitlet Permanent belysning) ⑭.

## Tekniske data

Effekt:	Power-LED-effektlys, ca. 1W maks. 100 watt/E 27 eller maks. 2 x 40 W/G9
Spænding:	230 – 240 V, 50 Hz
Registreringsvinkel:	240° med 180° åbningsvinkel
Sensorens rækkevidde:	maks. 12 m
Tidsindstilling:	5 sek. – 15 min.
Skumringsindstilling:	2 – 2.000 lux
Power-LED-effektlys:	dæmringstyret, kan frakobles
Permanent belysning:	Kan aktiveres (4 timer) Forudsætning: tilsluttet kontakt i netledning
Kapslingsklasse:	IP 44

## Funktioner ⑩, ⑪, ⑫

Når sensorenheden er monteret og nettilslutningen er foretaget, kan sensorlampen tages i brug.

### Frakoblingsforsinkelse (tidsindstilling) ⑩ (fabriksindstilling: 5 sek.)

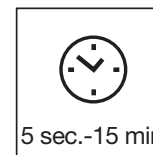

5 sec.-15 min

Trinløst indstillelig brændetid fra 5 sek. til 15 min.

Indstillingsskrue indstillet på **1** = korteste tid (5 sec.)  
Indstillingsskrue indstillet på **6** = længste tid (15 min.)

Ved indstilling af overvågningsområdet anbefales det at vælge den korteste tid **1**.

### Skumringsindstilling (reaktionstærskel) ⑪ (fabriksindstilling: Dagslysmodus 2000 lux)

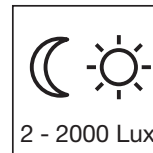

2 - 2000 Lux

Trinløs indstilling af sensorens reaktionstærskel fra 2 – 2000 lux.

Indstillingsskrue indstillet på **1** = dagslysmodus ca. 2000 lux.  
Indstillingsskrue indstillet på **6** = skumringsindstilling ca. 2 lux. For indstilling af overvågningsområdet ved dagslys stilles indstillingsskruen på **1** (dagslysmodus).

### Power-LED-effektlys ⑫ (Fabriksindstilling: TIL ved mørke)

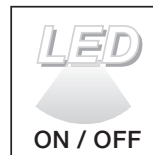

Det dæmringstyrede effektlys lyser automatisk ved mørke (fra den indstillede dæmringstværdi). Kan frakobles efter ønske.

Justeringsskrue på **1** = FRA  
Justeringsskrue på **2** = TIL

## Permanent belysning 14

Hvis en tænd-/slukkontakt monteres i netledningen, er følgende funktioner mulige udover tænd og sluk:

### Sensorstyring

#### 1) Tænd for lyset (når lampen er slukket):

Kontakt 1 x FRA og TIL.

Lampen forbliver tændt i den indstillede tid.

#### 2) Sluk for lyset (når lampen er tændt):

Kontakt 1 x FRA og TIL.

Lampen slukker eller går over til sensorstyring.

### Permanent belysning

#### 1) Tænd for permanent lys:

Kontakt 2 x FRA og TIL. Lampen indstilles på 4 timers permanent belysning (rød LED lyser bag linsen).

Derefter går den automatisk over i sensordrift (rød LED slukket).

#### 2) Frakobling af konstant lys:

Kontakt 1 x FRA og TIL. Lampen slukkes eller går over i sensordrift.

#### Vigtigt:

Hvis kontakten skal aktiveres flere gange, bør dette ske hurtigt efter hinanden (inden for 0,5 – 1 sek.).

## Softlys-start

Sensorlampen har en softlys-funktion. Det betyder, at lyset, når det tændes, ikke skifter direkte til maksimal effekt, men derimod langsomt regulerer lysstyrken op

til 100% på et sekund. På samme måde dæmpes den langsomt, når der slukkes for lyset.

## Rækkeviddeindstilling/justering 17

Ved en forventet monteringshøjde på 2 m udgør sensorens maksimale rækkevidde 12 m. Alt efter behov kan overvågningsområdet optimeres. Ved hjælp af de vedlagte blændstykker kan der afdækkes linsesegmenter efter behov eller rækkevidden begrænses individuelt. Således kan fejlkoblinger som følge af f.eks. biler, forbigående etc. udelukkes, og farezoner kan overvåges målrettet. Blændstykkerne kan afrites langs de lodrette og vandrette perforeringer eller klip-

pes ud med en saks. Efter afmontering af den ringformede blænde skal de monteres i sensorlinsens øverste område. Derpå skal den ringformede blænde monteres igen, så blændstykkerne fastgøres ordentligt 15.

Ved at dreje sensorhuset  $\pm 80^\circ$  16 er det muligt at foretage en finjustering.

## Drift/vedligeholdelse

Sensorlampen er velegnet til automatisk til- og frakobling af lys. Vej og vind kan påvirke sensorlampens funktion: kraftige vindstød, sne, regn, hagl kan medføre fejlkobling, idet pludselige temperatursving-

ninger ikke kan skelnes fra varmekilder. I tilfælde af tilsmudsning kan overvågningslinsen aftørres med en fugtig klud (uden rengøringsmiddel).

## CE Konformitetserklæring

Produktet er i overensstemmelse med lavspændingsdirektivet 06/95/EF og EMC-direktivet 04/108/EF.

## Driftsforstyrrelser

Fejl	Årsag	Afhjælpning
Sensorlampe uden spænding	<ul style="list-style-type: none"> <li>■ Sikring defekt, ikke til koblet, ledning afbrudt</li> <li>■ Kortslutning</li> </ul>	<ul style="list-style-type: none"> <li>■ Ny sikring, kontakt tændes; kontroller ledning med spændingstester</li> <li>■ Kontroller tilslutninger</li> </ul>
Sensorlampen tænder ikke	<ul style="list-style-type: none"> <li>■ Ved drift i dagslys, skumrings indstilling står på nattemodus</li> <li>■ Elpære defekt</li> <li>■ Netafbryder FRA</li> <li>■ Sikring defekt</li> <li>■ Overvågningsområdet er ikke indstillet korrekt</li> <li>■ intern elektrisk sikring blev aktiveret (rød LED permanent belysning)</li> </ul>	<ul style="list-style-type: none"> <li>■ Indstil på ny (regulator 11)</li> <li>■ Skift pæren</li> <li>■ Tænd</li> <li>■ Kontroller den nye sikring, evt. tilslutning</li> <li>■ Juster på ny</li> <li>■ Sensorlampen slukkes og tændes ca. 5 sek.</li> </ul>
Sensorlampen slukker ikke	<ul style="list-style-type: none"> <li>■ Konstant bevægelse i overvågningsområdet</li> </ul>	<ul style="list-style-type: none"> <li>■ Kontroller området og indstil evt. på ny</li> </ul>
Sensorlampen tændes uønsket	<ul style="list-style-type: none"> <li>■ Vinden bevæger træer og buske i føleområdet</li> <li>■ Registrering af biler på vejen</li> <li>■ Pludselige temperatursvingninger pga. vejret (vind, regn, sne) eller luft fra ventilatorer, åbne vinduer</li> </ul>	<ul style="list-style-type: none"> <li>■ Indstil området</li> <li>■ Indstil området</li> <li>■ Skift område, flyt monteringssted</li> </ul>
Ændring af sensorlampens rækkevidde	<ul style="list-style-type: none"> <li>■ Anden omgivelses-temperatur</li> </ul>	<ul style="list-style-type: none"> <li>■ Indstil overvågningsområdet nøjagtigt med blændstykker</li> </ul>
Rød LED lyser konstant, selvom lampen ikke er indstillet på permanent belysning	<ul style="list-style-type: none"> <li>■ Intern sikring aktiveret</li> </ul>	<ul style="list-style-type: none"> <li>■ Sensorlampen slukkes og tændes igen efter 5 sek.</li> </ul>

DK

## Funktionsgaranti

Dette STEINEL-produkt er fremstillet med største omhu, afprøvet iht. de gældende forskrifter samt underlagt stikprøvekontrol. STEINEL garanterer for upåklagelig beskaffenhed og funktion. Garantien gælder i 36 måneder fra den dag, apparatet er solgt til forbrugeren. Ved materiale- eller fabrikationsfejl ydes garantien gennem reparation eller udskiftning af mangelfulde dele efter vores valg. Der ydes ikke garanti ved skader på sliddele, ej heller ved skader eller fejl, der er opstået pga. ukorrekt behandling, vedligeholdelse eller ved brug af fremmede dele. Garantien omfatter ikke følgeskader på fremmede genstande.

Der ydes kun garanti mod forevisning af bon eller kvittering (med dato og stempel). Apparatet skal være intakt og indpakket forsvarligt ligesom der skal vedlægges en kort fejlbeskrivelse, når det fremsendes til serviceværkstedet.

### Reparationservice:

Efter garantiperiodens udløb eller ved fejl, der ikke er dækket af garantien, kan apparatet repareres på vores værksted. Sørg for, at produktet er pakket forsvarligt ind under forsendelsen til nærmeste værksted.

**FUNKTIONS**  
**36 måneder**  
**GARANTI**

## FIN Asennusohje

### Arvoisa asiakas

olet hankkinut STEINEL-liikkeen tunnistinvalaisimen. Kiitämme saamastamme luottamuksesta. Olet hankkinut arvokkaan laatutuotteen, joka on valmistettu, testattu ja pakattu huolellisesti.

Tutustu ennen valaisimen asennusta tähän asennus-

ohjeeseen. Ainoastaan asianmukainen asennus ja käyttöönotto takaavat valaisimen pitkäaikaisen, luotettavan ja häiriöttömän toiminnan. Toivomme Sinulle paljon iloa uuden STEINEL-liikkeen tunnistinvalaisimen kanssa.

### ! Turvaohjeet

- Asennettavassa sähköjohdossa ei saa asennuksen yhteydessä olla jännitettä. Katkaise ensin virta ja tarkista jännitteettömyys jännitteenkoettimella.
- Ainoastaan ammattikorjaamo saa suorittaa korjaukset.
- Tunnistinvalaisin kytketään verkkojännitteeseen.

Asennus on suoritettava asiantuntevasti. Voimassa olevia asennus- ja liitäntäohjeita on noudatettava.

- (D) -VDE 0100, (A) -ÖVE / ÖNORM E8001-1, (CH) -SEV 1000)
- Käytä ainoastaan alkuperäisiä varaosia.

### Laitteen osat

- 1 Varmistusruuvi
- 2 Power-LED-tehostevalo
- 3 Tunnistinyksikkö
- 4 Pidike seinään kiinnitystä varten
- 5 Tiivistetulpat
- 6 Valaisimen varsi

- 7 Verkkojohdon uppoasennus
- 8 Verkkojohdon pinta-asennus
- 9 Valaisimen lasikupu
- 10 Kytettäajan asetus
- 11 Hämäräkytkimen säätö
- 12 Power-LED-tehostevalon asetukset

### Toimintaperiaate 13

#### Power-LED-tehostevalo

LED kytkeytyy hämääryden ohjaamana. Sopii ihan-teellisesti esim. talonumeroiden jatkuvan valaisuun. Kytettäävissä haluttaessa.

Integroitu infrapunatunnistin on varustettu kahdella 120°-pyrosähköisellä tunnistimella, jotka havaitsevat liikkuvista ihmisistä, eläimistä jne. lähtevän lämpösäteilyn.

Lämpösäteily muunnetaan elektronisesti, jolloin valaisin kytkeytyy automaattisesti. Erilaiset esteet (esim. seinä tai lasiruudut) estävät tunnistuksen eikä valo tällöin syty. Kahden pyrosähköisen tunnistimen avulla saavutetaan 240°:een toimintakulma ja 180° avautumiskulma.

**Tärkeää:** Tunnistus tapahtuu kauempaa, kun tunnistin asennetaan siten, että kulku suuntautuu siihen nähdessä sivusuunnassa eikä puita tai seinä ole esteenä.

### Asennus/asennus seinään

Valaisimen kiinnityspaikan tulisi olla vähintään 50 cm etäisyydellä toisesta valaisimesta, sillä lämpösäteily voi johtaa valon kytkeytymiseen. Asennuskorkeuden tulisi olla n. 2 m, jotta saavutettaisiin suurin mahdollinen toiminta etäisyys (12 m).

#### Verkkojohdon asennus (katso kuva.)

Verkkojohtona käytetään 3-napaista kaapelia:

**L** = vaihejohdin (useimmiten musta tai ruskea)

**N** = nollajohdin (useimmiten sininen)

**PE** = suojamaajohdin (vihreä/keltainen) ⊕

Epäselvissä tapauksissa kaapeli on tarkistettava jännitteenkoettimella ja katkaistava sen jälkeen virta.

Vaihejohdin (**L**), nollajohdin (**N**) ja suojamaajohdin (**PE**) liitetään liittimiin.

#### Huom:

Lampun kantaa voidaan kääntää G9-sovittimen yksilöllistä säätöä varten.

#### Huom:

Verkkojohtoon voidaan luonnollisestikin asentaa katkaisin virran kytkemiseksi ja katkaisemiseksi. Jatkuvan valaistuksen käyttö on mahdollista vain, jos verkkojohtoon on asennettu katkaisin (katso luku Jatkuva valaistus) 14.

## Tekniset tiedot

Teho:	Power-LED-tehostevalo, n. 1W enint. 100 W/E 27 tai enint. 2 x 40 W/G9
Jännite:	230 – 240 V, 50 Hz
Tunnistuskulma:	240°, 180° avauskulma
Tunnistimen toiminta-alue:	enint. 12 m
Kytettäajan asetus:	5 s – 15 min.
Hämräkytkimen säätö:	2 – 2000 luksia
Power-LED-teostevalo:	hämääryden ohjaama, voidaan kytkeä pois
Jatkuva valaistus:	kytkettäävissä (4h) Edellytys: verkkojohtoon on liitetty katkaisin
Suojausluokka:	IP 44

### Toiminta 10, 11, 12

Tunnistinvalaisin voidaan ottaa käyttöön, kun tunnistinyksikkö on asennettu ja valaisin on kytketty sähköverkkoon.

#### Kytettäaika (kytettäajan asetus) 10 (tehdasasetus: 5 s)

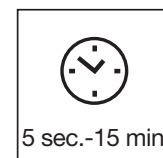

Portaattomasti asetettava kytettäaika:  
5 s - 15 min.

Säädin kohdassa **1** = lyhyin aika (5 sec.)  
Säädin kohdassa **6** = pisin aika (15 min.)

Suosittellemme valitsemaan lyhyemmän ajan (**1**) reagointialueen rajauksen ajaksi.

#### Hämräkytkimen säätö (kytettäymiskynnys) 11 (tehdasasetus: päivänvalokäyttö 2000 luksia)



Tunnistimen portaattomasti asetettava kytettäymiskynnys 2 – 2000 luksia.

Säädin kohdassa **1** = päivänvalokäyttö, n. 2000 luksia  
Säädin kohdassa **6** = hämräkäyttö, n. 2 luksia. Kun reagointialue säädetään päivänvalosä, säädin on asetettava kohtaan **1** (päivänvalokäyttö).

#### Power-LED-tehostevalo 12 (Tehtaalla suoritettu asetus: kytettäyty hämrään tullessa)



Hämääryden ohjaama tehostevalo kytettäyty automaattisesti illan tullessa (asetetusta hämrääravosta alkaen). Voidaan kytkeä pois haluttaessa. Säädin asennossa **1** = POIS  
Säädin asennossa **2** = PÄÄLLÄ

**Jatkuva valaistus 14**

Jos verkkojohtoon asennetaan katkaisin, seuraavat toiminnot ovat mahdollisia valon kytkennän ja sammuttamisen lisäksi:

**Tunnistinkäyttö****1) Valon sytyttäminen (kun valaisin POIS PÄÄLTÄ):**

Katkaisin 1 x POIS ja PÄÄLLE.

Valo kytkeytyy päälle asetetun ajan verran

**2) Valon kytkeminen pois (kun valaisin PÄÄLLÄ):**

Katkaisin 1 x POIS ja PÄÄLLE.

Valo sammuu tai valaisin siirtyy tunnistinkäyttöön.

**Jatkuva valaistus****1) Jatkuvan valaistuksen kytkeminen päälle:**

Katkaisin 2 x POIS ja PÄÄLLE. Valo asetetaan palaamaan 4 tunnin ajaksi (linssin takana oleva punainen LED palaa). Sen jälkeen se siirtyy automaattisesti takaisin tunnistinkäyttöön (punainen LED sammuu)

**2) Jatkuvan valaistuksen kytkeminen pois:**

Katkaisin 1 x POIS ja PÄÄLLE. Valaisimen valo kytkeytyy pois ja valaisin siirtyy tunnistinkäyttöön.

**Tärkeää:**

Kun katkaisinta painetaan useamman kerran, tulisi painallusten seurata toisiaan nopeasti (0,5 – 1 sekunnin välein).

**Pehmeä kytkentä**

Tunnistinvalaisimessa on ns. pehmeäkytkentätoiminto. Tämä tarkoittaa sitä, että valo ei kytkeydy heti maksimitiehossaan, vaan valon kirkkaus säädetään hitaasti

yhden sekunnin kuluessa 100% kirkkauteen. Valo kytkeytyy pois samalla tavoin hitaasti, kun tunnistin kytketään pois päältä.

**Toiminta-alueen rajaus/säätö 17**

Kun tunnistin asennetaan 2 metrin korkeuteen, sen suurin mahdollinen toiminta etäisyys on 12 m. Reagointialue voidaan tarvittaessa rajata tarkemmin. Tunnistimen mukana toimitetuilla linssin suojuksilla voidaan peittää haluttu määrä linssin lohkoja / lyhentää toimintaaluetta yksilöllisesti. Näin voidaan estää esim. autojen tai ohikulkijoiden aiheuttamat virhekytkennät tai rajata tietyt vaara-alueet täsmällisesti.

Voit erottaa suojuksat toisistaan valmiita vaaka- ja pystysuoria uria pitkin joko taittamalla tai saksilla leikkaamalla. Irrota rengassuojus ja ripusta lohkot tunnistimen linssin yläosaan. Pistä sitten rengassuojus takaisin paikoilleen, jolloin suojuksat kiinnittyvät 15. Hienosäätö on mahdollista kiertämällä tunnistimen runkoa ± 80° 16.

**Käyttö/hoito**

Tunnistinvalaisin soveltuu valon automaattisen kytkentään. Sääolosuhteet voivat vaikuttaa tunnistimen toimintaan. Voimakkaat tuulenpuuskat sekä lumi-, vesi- ja raesateet saattavat aiheuttaa virhetoimintoja,

koska tunnistin ei erota säässä tapahtuvia äkillisiä lämpötilan vaihteluita lämmönlähteistä. Voit puhdistaa tunnistimen linssin kostealla rievulla (älä käytä puhdistusainetta).

**☞ ☞ Selvitys yhdenmukaisuudesta**

Tuote on pienjännitedirektiivin 06/95/EY ja EMC-direktiivin 04/108/EY vaatimusten mukainen.

**Käyttöhäiriöt**

Häiriö	Syy	Häiriön poisto
Tunnistinvalaisimessa ei ole jännitettä	<ul style="list-style-type: none"> <li>■ sulake palanut, ei kytketty päälle, katkos johdossa</li> <li>■ oikosulku</li> </ul>	<ul style="list-style-type: none"> <li>■ uusi sulake, kytke verkkokytkin päälle; tarkista johto jännitteen koettimella</li> <li>■ tarkista liitännät</li> </ul>
Tunnistinvalaisin ei kytkeydy	<ul style="list-style-type: none"> <li>■ hämäräkytkin on päiväkäytössä asetettu yökäyttöön</li> <li>■ hehkulamppu viallinen</li> <li>■ valo sammutettu virtakytkimellä</li> <li>■ sulake palanut</li> <li>■ toiminta-aluetta ei suunnattu oikein</li> <li>■ tuotteessa oleva sähköinen sulake aktivoitui (punainen LED jatkuva valo)</li> </ul>	<ul style="list-style-type: none"> <li>■ säädä uudelleen (säädin 11)</li> <li>■ vaihda hehkulamppu</li> <li>■ kytke valo päälle</li> <li>■ uusi sulake, tarkista liitäntä tarvittaessa</li> <li>■ säädä alue uudelleen</li> <li>■ kytke tunnistinvalaisin pois päältä ja uudelleen päälle noin 5 sekunnin kuluttua</li> </ul>
Tunnistinvalaisimen valo ei kytkeydy pois päältä	<ul style="list-style-type: none"> <li>■ jatkuva liikehdintä toiminta-alueella</li> </ul>	<ul style="list-style-type: none"> <li>■ tarkista alue ja säädä tarvittaessa uudelleen</li> </ul>
Tunnistinvalaisimen valo kytkeytyy eitoivotusti	<ul style="list-style-type: none"> <li>■ tuuli liikuttelee puita ja pensaita toiminta-alueella</li> <li>■ tiellä liikkuu autoja</li> <li>■ sään (tuuli, sade lumi), tuuletinten poistoilman tai avoimena olevien ikkunoiden aiheuttamat äkilliset lämpötilan muutokset</li> </ul>	<ul style="list-style-type: none"> <li>■ muuta aluetta</li> <li>■ muuta aluetta, vaihda tunnistimen paikkaa</li> </ul>
Tunnistinvalaisimen toiminta-alueen muuttuminen	<ul style="list-style-type: none"> <li>■ ympäristön lämpötilan muutokset</li> </ul>	<ul style="list-style-type: none"> <li>■ säädä toiminta-alue tarkasti suojalohkojen avulla</li> </ul>
Punainen LED palaa jatkuvasti, vaikka pysyvää valaistusta ei ole asetettu	<ul style="list-style-type: none"> <li>■ sisäinen sulake aktivoitu</li> </ul>	<ul style="list-style-type: none"> <li>■ kytke liikkeen tunnistinvalaisin pois päältä ja kytke uudelleen päälle 5 s kuluttua</li> </ul>

**Toimintatakuu**

Tämä STEINEL-tuote on valmistettu suurella tarkkuudella ja sen toiminta ja turvallisuus on testattu voimassa olevien määräysten mukaisesti. Lisäksi sille on suoritettu pistokoe. STEINEL myöntää takuun tuotteen moitteettomalle toiminnalle ja rakenteelle. Takuuaika on 36 kuukautta ostopäivästä alkaen. Tänä aikana STEINEL vastaa kaikista aine- ja valmistusviiosta valintansa mukaan joko korjaamalla tai vaihtamalla vialliset osat. Takuun piiriin eivät kuulu kuluvat osat eivätkä vahingot, jotka ovat aiheutuneet väärästä huollosta tai käsittelystä tai vierasosien käytöstä. Takuu ei koske laitteen muille esineille mahdollisesti aiheuttamia vahinkoja.

Takuu on voimassa vain, kun osiin purkamaton laite lähetetään yhdessä lyhyen virhekuvauksen ja kassakuitin tai laskun kanssa (päivämäärä ja myyjän leima) hyvin pakattuna lähimpään huoltopisteeseen.

**Korjauspalvelu:**

Takuuajan jälkeen tai takuun piiriin kuulumattoman vian ollessa kyseessä laitteen korjaa huoltopalvelumme. Pyydämme lähettämään tuotteen hyvin pakattuna lähimpään huoltopisteeseen.

TOIMINTA  
36 kk  
TAKUU

## N Monteringsanvisning

### Kjære kunde

Takk for tilliten du viser oss ved ditt kjøp av denne STEINEL-sensorlampen. Du har valgt et kvalitetsprodukt som er produsert, testet og pakket meget nøye. Vi ber deg lese denne monteringsveiledningen før du

installerer lampen. En lang, sikker og feilfri drift kan kun garanteres dersom installasjon og igangsetting utføres korrekt. Vi håper du vil ha mye glede av din nye STEINEL-sensorlampe.

### ⚠ Sikkerhetsmerknader

- Under montering må de elektriske ledningene som skal kobles til ikke være strømførende. Slå derfor alltid av strømmen først og kontroller med spenningsstester.
- Reparasjoner skal kun utføres av fagverksted.
- Under installasjon av sensorlampen kommer man i berøring med strømmettet. Lampen skal derfor

installeres av en fagperson i henhold til nasjonale installasjonsforskrifter og tilkoplingskrav.

(D) -VDE 0100, (A) -ÖVE / ÖNORM E8001-1, (CH) -SEV 1000)

- Bruk kun originale reservedeler.

### Apparatbeskrivelse

- ① Sikringsskruer
- ② Power-LED-effektlys
- ③ Sensorenhet
- ④ Veggbrakett
- ⑤ Tettingsplugg
- ⑥ Lampearmer

- ⑦ Netttilkopling skjult anlegg
- ⑧ Netttilkopling åpent anlegg
- ⑨ Lampeglass
- ⑩ Tidsinnstilling
- ⑪ Skumringsinnstilling
- ⑫ Innstilling Power-LED-effektlys

### Virkemåte ⑬

#### Power-LED-effektlys

LED-ene tennes skumringsstyrt. Ideell f.eks. til permanent belysning av husnummer. Kan kobles på om ønsket.

Den integrerte infrarød-sensoren har to 120°-pyrosensorer som registrerer den usynlige varmeutstrålingen fra mennesker og dyr etc. som beveger seg.

Denne registrerte varmemstrålingen omsettes elektronisk og tenner automatisk lyset. Det registreres ingen varmeutstråling gjennom hindre som f.eks. murer eller glassflater, dvs. lampen slår seg ikke på. Ved hjelp av de to pyrosensorene oppnås en registreringsvinkel på 240° med 180° åpningvinkel.

**OBS:** Den sikreste bevegelsesregistreringen oppnås ved å montere sensorlampen til siden for gangretningen og når sikten ikke hindres av trær, murer etc.

### Installering/montering på vegg

Sensoren bør monteres minst 50 cm fra en annen lampe, ettersom varmeutstråling fra lampen kan føre til at sensorsystemet reagerer. For å oppnå angitt rekkevidde på maks. 12 m, bør lampen monteres i ca. 2 m. høyde.

#### Tilkopling av nettledding (se ill.)

Nettleddingen består av en 3-ledet kabel:

**L** = Fase (som regel svart eller brun)

**N** = Fase (som regel blå)

**PE** = Jordleder (grønn/gul) ⊕

I tvilstilfeller må kableen identifiseres med en spenningsstester; deretter slås strømmtilførselen av igjen.

Fase (**L**), fase (**N**) og jordlederen (**PE**) kobles til klemmene.

#### NB:

Fatningen kan vris, slik at G9-adapteren kan justeres individuelt.

#### NB:

Det kan selvsagt monteres en bryter på nettleddingen til å slå AV og PÅ. Dette er en forutsetning for funksjonen permanent lys (se kapittel Permanent lys) ⑭.

## Tekniske data

Effekt:	Power-LED-effektlys, ca. 1W maks. 100 Watt/E 27 eller maks. 2 x 40 W/G9
Spenning:	230 – 240 V, 50 Hz
Registreringsvinkel:	240° med 180° åpningvinkel
Sensorens rekkevidde:	maks. 12 m
Tidsinnstilling:	5 sek. – 15 min.
Skumringsinnstilling:	2 – 2000 Lux
Power-LED-effektlys	skumringsstyrt, kan kobles av
Permanent lys:	kan kobles på (4 t.) Forutsetning: påkople bryter på nettleddingen
Beskyttelsesklasse:	IP 44

### Funksjoner ⑩, ⑪, ⑫

Når sensorenheten er montert og koplet til strømmettet, kan sensorlampen tas i drift.

#### Utløsingstid (Tidsinnstilling) ⑩ (Forinnstilling: 5 sek.)

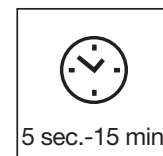

Trinnløs innstilling av belysningstid fra 5 sek. til 15 min.

Stillskruen stilles på **1** = korteste tid (5 sec.)  
Stillskruen stilles på **6** = lengste tid (15 min.)

Ved innstilling av registreringsområdet anbefales det å velge **1** det korteste tidsrommet.

#### Skumringsinnstilling (Reaksjonsnivå) ⑪ (Forinnstilling: dagslysdrift 2000 Lux)



Sensoren har et trinnløst justerbart reaksjonsnivå fra 2 – 2000 Lux.

Stillskruen stilles på **1** = dagslysdrift ca. 2000 Lux.  
Stillskruen stilles på **6** = skumringsdrift ca. 2 Lux. Ved innstilling av registreringsområdet i dagslys må stillskruen stilles på **1** (dagslysdrift).

#### Power-LED-effektlys ⑫ (Forinnstilling: PÅ ved mørkets frembrudd)

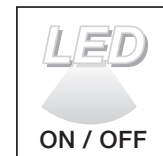

Det skumringsstyrte effektlyset tennes automatisk ved mørkets frembrudd (fra innstilt skumringsverdi). Kan kobles av om ønsket.  
Stillskruen på **1** = AV  
Stillskruen på **2** = PÅ



**Permanent lys 14**

Dersom det monteres en nettbryter på forsyningsledningen, har man følgende funksjoner i tillegg til enkel av- og påkopling:

**Sensordrift:****1) Tenne lys (når lampen er AV):**

Bryter 1 x AV og PÅ.  
Lampen er tent over det tidsrom som er innstilt.

**2) Slukke lys (når lampen er PÅ):**

Bryter 1 x AV og PÅ.  
Lampen slukkes eller går over til sensordrift.

**Permanent lys****1) Tenne permanent lys:**

Slå bryteren 2 x AV og PÅ. Lampen stilles på 4 timer permanent lys (rød LED lyser bak linsen). Deretter går den automatisk over i sensordrift igjen (rød LED slukkes).

**2) Slå av permanent lys:**

Slå bryteren 1 x AV og PÅ. Lampen slukkes hhv. går over i sensordrift.

**OBS:**

Trykk på bryteren flere ganger i rask rekkefølge (rundt 0,5 – 1 sek.).

**Soft-lysstart**

Sensorlampen har en soft-lysstart-funksjon. Dette innebærer at lyset ikke tennes med maksimal effekt når lampen slås på, men at lysstyrken langsomt

reguleres opp til 100% i løpet av et sekund. På samme måte dempes lyset langsomt når lampen slås av.

**Rekkeviddeinnstilling/justering 17**

Ved en antatt monteringshøyde på 2 m er sensorens rekkevidde 12 m. Registreringsområdet kan fininnstilles etter behov. Bruk de vedlagte blenderne til å dekke til så mange linsesegmenter som ønsket hhv. til å foreta en individuell reduksjon av rekkevidden. På denne måten kan feilkoplinger på grunn av forbi-passerende biler, personer etc. utelukkes, eller spesielle risikoområder overvåkes målrettet. Blenderne kan brytes fra hverandre i de loddrette og vannrette

rillene eller klippes til med saks. Når ringdekslet er tatt av, henges blenderne inn øverst på sensorlinsen. Deretter settes ringdekslet på igjen, slik at blenderne festes godt 15.

Ved å vri sensorhuset ± 80° 16 kan det foretas en fininnstilling utover dette.

**Drift/vedlikehold**

Sensorlampen egner seg til automatisk tenning av lys. Værforholdene kan påvirke bevegelsesmelderens funksjon. Sterke vindkast, snø, regn og haglbyger kan føre til feilkoplinger, ettersom apparatet ikke kan skille

mellom plutselige temperatursvingninger og varmekilder. Skulle registreringslinsen bli skitten, kan den rengjøres med en fuktig klut (uten rengjøringsmiddel).

**CE Konformitetserklæring**

Produktet oppfyller kravene i lavspenningsdirektivet 06/95/EF og EMC-direktiv et 04/108/EF.

**Driftsforstyrrelser**

Feil	Årsak	Tiltak
Sensorlampen har ikke spenning	<ul style="list-style-type: none"> <li>■ defekt sikring, ikke slått på, brudd på ledningen</li> <li>■ kortslutning</li> </ul>	<ul style="list-style-type: none"> <li>■ ny sikring, slå på bryteren; kontroller ledningen med spenningstester</li> <li>■ kontroller kablingene</li> </ul>
Sensorlampen slår seg ikke på	<ul style="list-style-type: none"> <li>■ ved dagdrift, skumrings innstillingen står på nattdrift</li> <li>■ lyspære defekt</li> <li>■ lysbryter AV</li> <li>■ sikring defekt</li> <li>■ registreringsområdet er ikke nøyaktig innstilt</li> <li>■ intern elektrisk sikring er aktivert (rød permanent LED-lampe)</li> </ul>	<ul style="list-style-type: none"> <li>■ ny innstilling (stillskrue 11)</li> <li>■ skift pære</li> <li>■ slå på</li> <li>■ ny sikring, evt. kontroll av koplinger</li> <li>■ juster på nytt</li> <li>■ slukk sensorlampen og tenn den igjen etter ca. 5 sek.</li> </ul>
Sensorlampen slår seg ikke av	<ul style="list-style-type: none"> <li>■ permanent bevegelse i registreringsområdet</li> </ul>	<ul style="list-style-type: none"> <li>■ kontroller området og juster evt. på nytt</li> </ul>
Sensorlampen slår seg på når den ikke skal	<ul style="list-style-type: none"> <li>■ vind beveger trær og busker i registreringsområdet</li> <li>■ biler på veien registreres</li> <li>■ plutselige temperaturforandringer på grunn av værforholdene (vind, regn, snø) eller luft fra ventiler, åpne vinduer</li> </ul>	<ul style="list-style-type: none"> <li>■ foreta ny innstilling av området</li> <li>■ foreta ny innstilling av området</li> <li>■ forandre området, flytt lampen</li> </ul>
Sensorlampe rekkeviddeforandring	<ul style="list-style-type: none"> <li>■ andre omgivelsestemperaturer</li> </ul>	<ul style="list-style-type: none"> <li>■ juster registreringsområdet nøyaktig med deksler</li> </ul>
Rød LED lyser hele tiden, selv om permanent lys ikke er innstilt	<ul style="list-style-type: none"> <li>■ intern sikring aktivert</li> </ul>	<ul style="list-style-type: none"> <li>■ slukk sensorlampen og slå den på igjen etter 5 sek.</li> </ul>

**Funksjonsgaranti**

Dette STEINEL-produktet er fremstilt med største nøyaktighet. Det er prøvet mht. funksjon og sikkerhet i henhold til gjeldende forskrifter og deretter underkastes en stikkprøvekontroll. STEINEL garanterer perfekt kvalitet og funksjon. Garantitiden utgjør 36 måneder, regnet fra dagen apparatet ble solgt til forbrukeren. Vi erstatter mangler som kan føres tilbake til fabrikkens feil eller feil ved materialene. Garantien ytes ved reparasjon eller ved at deler med feil byttes ut etter vårt skjønn. Garantien bortfaller ved skader på slitasjedeler eller for skader og mangler som oppstår som følge av ufagmessig bruk eller vedlikehold, eller dersom fremmede har vært tatt i bruk. Følgeskader ved bruk (skader på andre gjenstander) dekkes ikke av garantien.

Garantien ytes bare hvis det godt innpakkede apparatet sendes til importøren sammen med en kort beskrivelse av problemet samt kvittering eller regning (påført kjøpsdato og forhandlers stempel). Apparatet må ikke være tatt fra hverandre.

**Reparasjonsservice:**

Etter garantitidens utløp, eller dersom det skulle oppstå slitasje eller skader som ikke dekkes av garantien, kan vårt verksted foreta reparasjoner. Vennligst pakk apparatet godt inn og send det til importøren.

**FUNKSJONS**  
**36 måneder**  
**GARANTI**

## GR Οδηγίες εγκατάστασης

### Αξιότιμε πελάτη

σας ευχαριστούμε πολύ για την εμπιστοσύνη που μας δείξατε, αγοράζοντας το νέο σας Λαμπτήρα Αισθητήρα της STEINEL. Επιλέξατε ένα προϊόν υψηλής ποιότητας, το οποίο κατασκευάζεται, ελέγχεται και συσκευάζεται με μεγάλη προσοχή.

### ⚠ Υποδείξεις ασφάλειας

- Κατά την εγκατάσταση ο προς σύνδεση ηλεκτρικός αγωγός πρέπει να είναι ελεύθερος ηλεκτρικής τάσης. Συνεπώς θα πρέπει να διακόπτετε πρώτα το ηλεκτρικό ρεύμα και να ελέγχετε με δοκιμαστικό τάσης, αν πράγματι έχει διακοπεί η τροφοδοσία ηλεκτρικής τάσης.
- Οι επισκευές επιτρέπεται να εκτελούνται μόνο από εξειδικευμένα συνεργεία.
- Κατά την εγκατάσταση του Λαμπτήρα Αισθητήρα

Σας παρακαλούμε, πριν από την εγκατάσταση να εξοικειωθείτε με τις παρούσες οδηγίες εγκατάστασης. Διότι μόνο η εξειδικευμένη εγκατάσταση και θέση σε λειτουργία μπορούν να διασφαλίσουν τη μακρόχρονη, αξιόπιστη και άσπογη λειτουργία χωρίς διαταραχές. Επιθυμία μας είναι να χαρείτε τις λειτουργίες του νέου σας Λαμπτήρα Αισθητήρα της STEINEL.

- πρόκειται για εργασία στο δίκτυο ηλεκτρικής τάσης. Συνεπώς θα πρέπει να εκτελείται από εξειδικευμένο προσωπικό και σύμφωνα με τις σχετικές προδιαγραφές εγκατάστασης και τους κανονισμούς σύνδεσης. (D) -VDE 0100, (A) -ÖVE / ÖNORM E8001-1, (CH) -SEV 1000)
- Χρησιμοποιείτε μόνο γνήσια ανταλλακτικά.

### Περιγραφή συσκευής

- 1 Ασφαλιστική βίδα
- 2 Φωτισμός εφέ Power-LED
- 3 Μονάδα αισθητήρα
- 4 Στήριγμα τοίχου
- 5 Στεγανοποιητική τάπα
- 6 Βραχίονας λαμπτήρα

- 7 Σύνδεση εσωτοίχιου αγωγού
- 8 Σύνδεση εξωτοίχιου αγωγού
- 9 Γυαλί λαμπτήρα
- 10 Ρύθμιση χρόνου
- 11 Ρύθμιση λυκόφωτος
- 12 Ρύθμιση φωτισμού εφέ Power-LED

### Η αρχή λειτουργίας 13

#### Φωτισμός εφέ Power-LED

Η φωτοδίοδος LED φωτίζει σύμφωνα με το φωτισμό λυκόφωτος. Ιδανική χρήση για διαρκή φωτισμό π.χ. αριθμών οικίας. Κατόπιν επιθυμίας και με δυνατότητα ενεργοποίησης.

Ο ενσωματωμένος υπέρυθρος αισθητήρας διαθέτει δύο πυρο-αισθητήρες 120°, οι οποίοι ανιχνεύουν την αόρατη θερμική ακτινοβολία κινούμενων σωμάτων (ανθρώπων, ζώων, κ.λπ.).

Η ανιχνευθείσα θερμική ακτινοβολία μετατρέπεται ηλεκτρονικά και ενεργοποιεί έτσι αυτόματα το λαμπτήρα. Μέσα από εμπόδια όπως π.χ. τοίχους ή υαλοπινάκες δεν ανιχνεύεται θερμική ακτινοβολία, και συνεπώς δεν επιτυγχάνεται ενεργοποίηση. Με τη βοήθεια των δύο πυρο-αισθητήρων επιτυγχάνεται γωνία κάλυψης 240° με γωνία ανοίγματος 180°.

**Προσοχή:** Την ασφαλέστερη ανίχνευση κινήσεων την έχετε, εφόσον ο Λαμπτήρας Αισθητήρας εγκατασταθεί πλευρικά ως προς την κατεύθυνση της κίνησης και η ορατότητα του αισθητήρα δεν εμποδίζεται από εμπόδια (όπως π.χ. δέντρα, τοίχους κ.λπ.).

### Εγκατάσταση/εγκατάσταση τοίχου

Το σημείο εγκατάστασης θα πρέπει να απέχει τουλάχιστον 50 cm από άλλο λαμπτήρα, διότι η ακτινοβολία θερμότητας ενδέχεται να προκαλεί ενεργοποίηση του συστήματος. Για να είναι εφικτή η επίτευξη των μέγιστων αναφερόμενων εμβελειών 12 m, θα πρέπει το ύψος εγκατάστασης να ανέρχεται περ. σε 2 m.

#### Σύνδεση αγωγού τροφοδοσίας (χωρίς απεικ.)

Ο αγωγός τροφοδοσίας αποτελείται από καλώδιο 3 συρμάτων:

- L** = Φάση (συνήθως λευκό ή καφέ)
- N** = Ουδέτερος αγωγός (συνήθως μπλε)
- PE** = Αγωγός γείωσης (πράσινο/μπλε) 

Σε περίπτωση αμφιβολιών πρέπει να προβείτε σε αναγνώριση των καλωδίων με δοκιμαστικό τάσης. Μετά

την αναγνώριση διακόψτε πάλι την τάση τροφοδοσίας. Η φάση (L), ο ουδέτερος αγωγός (N) και ο αγωγός γείωσης (PE) συνδέονται στους ακροδέκτες.

#### Υπόδειξη:

Η υποδοχή του φωτιστικού μέσου είναι περιστρεφόμενη, ώστε να γίνεται η επιθυμητή ευθυγράμμιση του προσαρμογέα G9.

#### Υπόδειξη:

Στον αγωγό τροφοδοσίας μπορεί φυσικά να υπάρχει ένας διακόπτης δικτύου τροφοδοσίας για ενεργοποίηση ή απενεργοποίηση. Για τη λειτουργία φωτός διάρκειας αυτό είναι προϋπόθεση (βλ. κεφάλαιο Λειτουργία φωτός διάρκειας) .

### Τεχνικά στοιχεία

Ισχύς:	Φωτισμός εφέ Power-LED, περ. 1W μέγ. 100 Watt/E 27 ή μέγ. 2 x 40 W/G9
Τάση:	230 – 240 V, 50 Hz
Γωνία κάλυψης:	240° με 180° γωνία ανοίγματος
Εμβέλεια του αισθητήρα:	μέγ. 12 m
Ρύθμιση χρόνου:	5 δευτ. – 15 λεπ.
Ρύθμιση λυκόφωτος:	2 – 2000 Lux
Φωτισμός εφέ Power-LED:	Σύμφωνα με το φωτισμό λυκόφωτος, με δυνατότητα απενεργοποίησης
Φως διαρκείας:	μεταγόμενο (4 ώρες) προϋπόθεση: συνδεδεμένος διακόπτης στον αγωγό τροφοδοσίας
Κατηγορία προστασίας:	IP 44

### Λειτουργίες

Αφού συναρμολογηθεί η μονάδα αισθητήρα και πραγματοποιηθεί η σύνδεση με το δίκτυο, ο λαμπτήρας Αισθητήρας μπορεί να τεθεί σε λειτουργία.

#### Καυστέρηση απενεργοποίησης (Ρύθμιση χρόνου)

(Ρύθμιση εργοστασίου: 5 δευτ.)

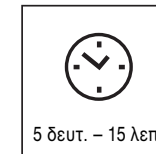

5 δευτ. – 15 λεπ.

Αβαθμιδωτα ρυθμιζόμενη διάρκεια φωτισμού από 5 δευτ. έως 15 λεπ.

Θέση ρυθμιστή στο **1** = μικρότερος χρόνος (5 δευτ.)  
Θέση ρυθμιστή στο **6** = μεγαλύτερος χρόνος (15 λεπ.)

Κατά τη ρύθμιση της περιοχής κάλυψης προτείνεται η επιλογή του μικρότερου χρόνου **1**.

#### Ρύθμιση λυκόφωτος (Όριο ευαισθησίας)

(Ρύθμιση εργοστασίου:  
Λειτουργία φωτός ημέρας 2000 Lux)

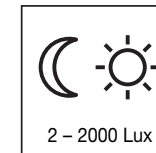

2 – 2000 Lux

Αβαθμιδωτη ρύθμιση ορίου ευαισθησίας αισθητήρα από 2 – 2000 Lux.

Θέση ρυθμιστή στο **1** = λειτουργία φωτός ημέρας περ. 2000 Lux.  
Θέση ρυθμιστή στο **6** = λειτουργία λυκόφωτος περ. 2 Lux. Για τη ρύθμιση της περιοχής κάλυψης σε φως ημέρας θα πρέπει ο ρυθμιστής να μετατοπιστεί στη θέση **1** (λειτουργία φωτός ημέρας).

#### Φωτισμός Power-LED

(Ρύθμιση εργοστασίου:  
ΕΝΤΟΣ όταν σκοτεινιάζει)



ON / OFF

Ο φωτισμός εφέ ενεργοποιείται αυτόματα όταν αρχίζει να σκοτεινιάζει (από τη ρυθμισμένη τιμή ορίου ευαισθησίας). Κατόπιν επιθυμίας και με δυνατότητα απενεργοποίησης. Ρυθμιστής στη θέση **1** = ΕΚΤΟΣ  
Ρυθμιστής στη θέση **2** = ΕΝΤΟΣ

**Λειτουργία φωτός διάρκειας 14**

Σε περίπτωση σύνδεσης διακόπτη δικτύου στον αγωγό τροφοδοσίας, είναι επιθυμητό να αποφευχθεί η απλή ενεργοποίηση και απενεργοποίηση οι ακόλουθες λειτουργίες:

**Λειτουργία αισθητήρα****1) Αναμματα φωτός (εάν Λαμπτήρας ΕΚΤΟΣ):**

Διακόπτης 1 x ΕΚΤΟΣ και ΕΝΤΟΣ.

Λαμπτήρας παραμένει αναμμένος για τη ρυθμισμένη διάρκεια.

**2) Σβήσιμο φωτός (εάν Λαμπτήρας ΕΝΤΟΣ):**

Διακόπτης 1 x ΕΚΤΟΣ και ΕΝΤΟΣ.

Λαμπτήρας σβήνει ή περνάει σε λειτουργία αισθητήρα.

**Λειτουργία φωτός διάρκειας****1) Αναμματα φωτός διάρκειας:**

Διακόπτης 2 x ΕΚΤΟΣ και ΕΝΤΟΣ. Ο Λαμπτήρας περνάει για 4 ώρες σε φως διάρκειας (κόκκινη φωτοδιόδος LED ανάβει πίσω από το φακό). Κατόπιν ο λαμπτήρας περνάει αυτόματα πάλι στη λειτουργία αισθητήρα (κόκκινη φωτοδιόδος LED σβήνει).

**2) Σβήσιμο φωτός διάρκειας:**

Διακόπτης 1 x ΕΚΤΟΣ και ΕΝΤΟΣ. Λαμπτήρας σβήνει ή περνάει σε λειτουργία αισθητήρα.

**Προσοχή:**

Η επανειλημμένη δραστηριοποίηση του διακόπτη θα πρέπει να γίνεται αλληλάλληλα και γρήγορα (σε όρια 0,5 – 1 δευτ.).

**Απαλό ανάμματα φωτός**

Ο Λαμπτήρας Αισθητήρας διαθέτει λειτουργία απαλού ανάμματος φωτός. Αυτό σημαίνει ότι το φως κατά το ανάμματα δεν επιτυγχάνει αμέσως τη μέγιστη ισχύ, αλλά η φωτεινότητα ρυθμίζεται εντός δευτερολέπτου αργά

μέχρι να σημειωθεί το 100% της ισχύος. Με τον ίδιο τρόπο γίνεται κατά το σβήσιμο και η αντίθετη ρύθμιση μέχρι να σβήσει πλήρως το φως.

**Ρύθμιση εμβέλειας/ευθυγράμμιση 17**

Με υποθετικό ύψος εγκατάστασης 2 m η μέγιστη εμβέλεια του αισθητήρα ανέρχεται σε 12 m. Ανάλογα με τις ανάγκες μπορεί να βελτιστοποιηθεί η περιοχή κάλυψης. Οι συνημμένες μάσκες κάλυψης εξυπηρετούν στην κάλυψη επιθυμητού αριθμού στοιχείων του φακού ή στην επιθυμητή μείωση της εμβέλειας. Με τον τρόπο αυτό εμποδίζονται εσφαλμένες ενεργοποιήσεις π.χ. μέσω αυτοκινήτων ή πεζών κ.λπ. ή ελέγχονται με ακρίβεια επικίνδυνα σημεία. Οι μάσκες κάλυψης μπορούν να

διαχωριστούν ή να κοπούν με ψαλίδι κατά μήκος των προσαυλακωμένων χωρισμάτων σε οριζόντια ή κάθετη θέση. Μετά την αφαίρεση του δακτυλίου οι μάσκες κάλυψης μπορούν να αναρτηθούν στο επάνω μέρος του φακού του αισθητήρα. Ο δακτύλιος θα πρέπει να επαναπροσαρμοστεί μετά την ανάρτηση, ώστε να σταθεροποιηθούν οι μάσκες κάλυψης 15. Περιστρέφοντας το πλαίσιο του αισθητήρα κατά ± 80° 16 είναι επιπλέον εφικτό να γίνει και ρύθμιση ακριβείας.

**Λειτουργία/συντήρηση**

Ο Λαμπτήρας Αισθητήρας είναι κατάλληλος για το αυτόματο ανάμματα φωτός. Οι καιρικές συνθήκες μπορεί να επηρεάσουν τη λειτουργία του ανιχνευτή κινήσεων. Όταν επικρατούν ισχυροί άνεμοι, χιόνι, βροχή, χαλάζι, ενδέχεται να παρουσιαστούν εσφαλμένες λειτουργίες, διότι οι

απότομες διακυμάνσεις θερμοκρασίας δεν μπορούν να ξεχωριστούν από πηγές θερμότητας. Ο φακός ανίχνευσης μπορεί να καθαρίζεται όταν είναι ακάθατος με νωπό πανί (χωρίς απορρυπαντικό).

**CE Δήλωση Συμμόρφωσης**

Το προϊόν ανταποκρίνεται στην Οδηγία περί χαμηλών τάσεων 06/95/Ε.Κ. και στην Οδηγία περί ηλεκτρομαγνητικής συμβατότητας 04/108/Ε.Κ.

**Διαταραχές λειτουργίας**

Διαταραχή	Αιτία	Βοήθεια
Λαμπτήρας Αισθητήρας χωρίς τάση	<ul style="list-style-type: none"> <li>■ Ασφάλεια χαλασμένη, δεν έγινε ενεργοποίηση, διακοπή σύνδεσης</li> <li>■ Βραχυκύκλωμα</li> </ul>	<ul style="list-style-type: none"> <li>■ Νέα ασφάλεια, ενεργοποιήστε διακόπτη τροφοδοσίας, έλεγχος κυκλώματος με δοκιμαστικό τάσης</li> <li>■ Ελέγξτε συνδέσεις</li> </ul>
Λαμπτήρας Αισθητήρας δεν ενεργοποιείται	<ul style="list-style-type: none"> <li>■ Σε λειτουργία ημέρας, ρύθμιση λυκόφωτος βρίσκεται σε λειτουργία νύχτας</li> <li>■ Λαμπτήρας χαλασμένος</li> <li>■ Διακόπτης τροφοδοσίας ΕΚΤΟΣ</li> <li>■ Ασφάλεια ελαττωματική,</li> <li>■ Ανακριβής ρύθμιση πεδίου κάλυψης</li> <li>■ Εσωτερική ηλεκτρική ασφάλεια ενεργοποιήθηκε (κόκκινη φωτοδιόδος LED αναμμένη διαρκώς)</li> </ul>	<ul style="list-style-type: none"> <li>■ Νέα ρύθμιση (ρυθμιστής 11)</li> <li>■ Αντικατάσταση λαμπτήρα</li> <li>■ Ενεργοποιήστε</li> <li>■ Νέα ασφάλεια, ενδεχομ. ελέγχετε σύνδεση</li> <li>■ Νέα ρύθμιση</li> <li>■ Σβήστε Λαμπτήρα Αισθητήρα και ανάψτε πάλι μετά από περ. 5 δευτ.</li> </ul>
Λαμπτήρας Αισθητήρας δεν απενεργοποιείται	<ul style="list-style-type: none"> <li>■ Συνεχείς κινήσεις στο πεδίο κάλυψης</li> </ul>	<ul style="list-style-type: none"> <li>■ Έλεγχος περιοχής και ενδεχ. νέα ευθυγράμμιση</li> </ul>
Λαμπτήρας Αισθητήρας ενεργοποιείται ανεπιθύμητα	<ul style="list-style-type: none"> <li>■ Αέρας κινεί δέντρα και θάμνους στο πεδίο κάλυψης</li> <li>■ Ανίχνευση οχημάτων στο δρόμο</li> <li>■ Ξαφνική αλλαγή θερμοκρασίας λόγω καιρού (αέρας, βροχή, χιόνι) ή αέρας από εξαεριστήρες, ανοιχτά παράθυρα</li> </ul>	<ul style="list-style-type: none"> <li>■ Αλλαγή περιοχής</li> <li>■ Αλλαγή περιοχής</li> <li>■ Αλλάξτε πεδίο, αλλάξτε σημείο εγκατάστασης</li> </ul>
Αλλαγή εμβέλειας Λαμπτήρα Αισθητήρα	<ul style="list-style-type: none"> <li>■ Άλλες θερμοκρασίες περιβάλλοντος</li> </ul>	<ul style="list-style-type: none"> <li>■ Ακριβής ρύθμιση περιοχής κάλυψης με μάσκες κάλυψης</li> </ul>
Κόκκινη φωτοδιόδος LED φωτίζει διαρκώς, αν και δεν έχει ρυθμιστεί φως διάρκειας	<ul style="list-style-type: none"> <li>■ Εσωτερική ασφάλεια ενεργοποιήθηκε</li> </ul>	<ul style="list-style-type: none"> <li>■ Σβήστε Λαμπτήρα Αισθητήρα και ανάψτε πάλι μετά από 5 δευτ.</li> </ul>

**Εγγύηση λειτουργίας**

Αυτό το προϊόν της STEINEL κατασκευάστηκε με μεγάλη προσοχή, ελέγχθηκε σχετικά με τη λειτουργία του και την τεχνική του ασφάλεια σύμφωνα με τους ισχύοντες κανονισμούς και κατόπιν υποβλήθηκε σε δειγματοληπτικό έλεγχο. Η εταιρία STEINEL αναλαμβάνει την εγγύηση για άσηψη κατάσταση και λειτουργία. Ο χρόνος εγγύησης ανέρχεται σε 36 μήνες και αρχίζει την ημέρα αγοράς του προϊόντος από τον καταναλωτή. Διορθώνουμε ελαττώματα που οφείλονται σε ελαττωματικό υλικό ή σε σφάλματα κατασκευής. Η παροχή εγγύησης γίνεται με επισκευή ή αντικατάσταση ελαττωματικών εξαρτημάτων σύμφωνα με δική μας επιλογή. Η παροχή εγγύησης εκπίπτει για βλάβες σε εξαρτήματα φθοράς και για βλάβες και ελαττώματα που οφείλονται σε ακατάλληλο χειρισμό, ή ακατάλληλη συντήρηση ή σε χρήση ανταλλακτικών ξένων κατασκευαστών. Περαιτέρω επακόλουθες βλάβες σε ξένα αντικείμενα αποκλείονται.

Η εγγύηση παρέχεται μόνο εφόσον η μη αποσυναρμολογημένη συσκευή αποσταλεί με σύντομη περιγραφή του σφάλματος, με την απόδειξη ταμείου ή το τιμολόγιο (ημερομηνία αγοράς και σφραγίδα εμπόρου) στην ανάλογη υπηρεσία Σέρβις.

**Σέρβις επισκευής:**

Επισκευές μετά την πάροδο του χρόνου εγγύησης ή επισκευές ελαττωμάτων χωρίς εγγυητική αξίωση εκτελούνται από το σέρβις του εργοστασίου μας. Σας παρακαλούμε να αποστείλετε το προϊόν καλά συσκευασμένο στην πλησιέστερη υπηρεσία σέρβις.

**Εγγύηση**  
**36 μήνες**  
**Λειτουργίας**

## TR Montaj Kılavuzu

### Sayın Müşterimiz

STEINEL Sensörlü Lambasını satın alarak firmamızın ürünlerine göstermiş olduğunuz güvenden dolayı çok teşekkür ederiz. İtina ile üretilmiş, test edilmiş ve ambalajlanmış bu ürünü tercih ederek yüksek kaliteli bir cihaz satın almış bulunmaktasınız.

### ! Güvenlik Bilgileri

- Montaj çalışması esnasında bağlanacak olan elektrik kablosundan akım geçmemelidir. Bu nedenle önce elektrik akımını kesin ve sonra kabloda gerilim olmadığını voltaj kontrol cihazı ile kontrol edin.
- Onarım çalışmaları sadece uzman servisler tarafından yapılacaktır.
- Sensörlü lambanın tesisatı elektrik şebekesi üzerinde yapılacak bir çalışmadır. Bu nedenle sözkonusu çalışma

Tesisat işleminden önce lütfen bu Montaj Talimatını okuyun. Tesisat ve işletmeye almanın ancak talimatlara göre yapılması durumunda uzun ömürlü, güvenilir ve arızasız bir işletme sağlanır. STEINEL Sensörlü Lamba ile iyi çalışmalar dileriz.

- uzman personel tarafından ilgili ülkede geçerli olan tesisat yönetmelikleri ve bağlama şartlarına göre yapılacaktır.
- (D) -VDE 0100, (A) -ÖVE / ÖNORM E8001-1, (CH) -SEV 1000
- Sadece orijinal yedek parça kullanın.

### Cihaz Açıklaması

- ① Emniyet civatası
- ② Power-LED efekt ışığı
- ③ Sensör ünitesi
- ④ Duvar tutma elemanı
- ⑤ Tapa
- ⑥ Lamba kolu

- ⑦ Sıva altı elektrik besleme kablosu
- ⑧ Sıva üstü elektrik besleme kablosu
- ⑨ Lamba camı
- ⑩ Zaman ayarı
- ⑪ Alaca karanlık ayarı
- ⑫ Power-LED efekt ışığı ayarı

### Çalışma Prensibi ⑬

#### Power-LED efekt ışığı

LED lambası alaca karanlığa ayarlı olarak yanar. Örneğin ev numarasını sürekli olarak aydınlatmak için idealdir. İsteğe bağlı olarak kumandalanabilir.

Cihaz içine entegre edilmiş kızılötesi sensör iki adet 120° piro sensörü ile donatılmış olup hareket eden vücutların (insan, hayvan, vs.) yaydığı ısıyı algılar.

Algılanan bu ısı yayılımı cihaz içinde elektronik olarak işlenir ve bağlı olan lambayı otomatik olarak çalıştırır. Örneğin duvar veya cam gibi engeller bulunduğu ısı yayılması algılanmaz, ve bu nedenle lamba veya başka sistemlerin çalıştırılması da mümkün olmaz. İki adet piro sensör ile 240°'lik bir kapsama açısı ve 180°'lik bir açma açısına erişilir.

**Önemli:** Lambayı yürüyüş yönünün yan tarafına doğru monte ettiğinizde veya ayarladığınızda ve lamba önünde herhangi bir engel (örneğin ağaç, duvar vs.) bulunmadığında hareket algılanması en doğru ve güvenli şekilde sağlanır.

### Tesisat/Duvar Montajı

Lamba tarafından yayılan ısının sistemin devreye girmesine sebep olacağından montaj yeri mevcut bir lambadan en az 50 cm uzakta olmalıdır. Belirtilen max. 12 metrelik erişim mesafelerine erişebilmek için montaj yüksekliği yaklaşık 2 m olmalıdır.

#### Elektrik hattının bağlanması (bkz. Şekil)

Elektrik kablosu 3 telli kablodan oluşur:

**L** = Faz (genellikle siyah veya kahverengi)

**N** = Nötr iletken (genellikle mavi)

**PE** = Toprak hattı (yeşil/sarı) ⊕

Kabloların hangisinin hangisi olduğunda şüphe duyulduğunda kabloyu voltaj kontrol cihazı ile kontrol edin ve sonra

tekrar gerilim beslemesini kesin. Faz (**L**), nötr iletken (**N**) ve toprak hattı (**PE**) klemenslere bağlanır.

#### Uyarı:

Lamba duyu döndürülebilir ve kişisel isteğe bağlı olarak G9 adaptörü ile ayarlanabilir.

#### Uyarı:

Elektrik kablosuna açma ve kapama işlemini gerçekleştirmek için bir şalter takılabilir. Sürekli ışık fonksiyonu için bu bir koşuldur (Sürekli ışık fonksiyonu bölümüne bakınız) ⑭.

### Teknik Özellikler

Güç:	Power-LED efekt ışığı, yakl. 1W max. 100 Watt/E 27 veya max. 2 x 40 W/G9
Gerilim:	230 – 240 V, 50 Hz
Kapsama açısı:	240°, Açma açısı 180° ile
Sensör erişim mesafesi:	max. 12 m
Zaman ayarı:	5 sn. – 15 dak.
Alaca karanlık ayarı:	2 – 2000 Lux
Power-LED efekt ışığı:	Alaca karanlığa göre kumandalı, kapatılabilir
Sürekli ışık:	kumandalanabilir (4 saat) Koşul: Şebeke giriş hattında şalter bağlı olmalıdır
Koruma türü:	IP 44

### Fonksiyonlar ⑩, ⑪, ⑫

Sensör ünitesi monte edildikten ve elektrik bağlantısı yapıldıktan sonra sensörlü lamba işletmeye alınabilir.

#### Kapatma gecikmesi

(Zaman ayarı) ⑩  
(Fabrika çıkış ayarı: 5 sn.)



5 sn. – 15 dakika

5 sn. ile 15 dakika arasında kademesiz olarak ayarlanabilen yanma süresi

Ayar regülatörü **1** konumuna ayarlandığında = en kısa süre (5 sn.)  
Ayar regülatörü **6** konumuna ayarlandığında = en uzun süre (15 dak.)

Kapsama alanı ayarlama işleminde en kısa sürenin **1** ayarlanması tavsiye edilir.

#### Alaca karanlık ayarı (devreye girme sınırı) ⑪

(Fabrika çıkış ayarı: Gündüz ışık işletmesi 2000 Lux)

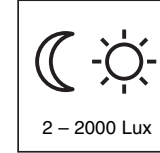

2 – 2000 Lux

Sensörün 2 – 2000 Lux arasında kademesiz olarak ayarlanabilen devreye girme sınırı.

Ayar regülatörü **1** konumuna ayarlandığında = Gündüz ışık işletmesi yakl. 2000 Lux.  
Ayar regülatörü **6** konumuna ayarlandığında = Alaca karanlık işletmesi yakl. 2 Lux. Gündüz ışık işletmesinde kapsama alanını ayarlamak için ayar regülatörü **1** (gündüz ışık işletmesi) konumuna getirilecektir.

#### Power-LED efekt ışığı ⑫

(Fabrika çıkış ayarı: Karanlıkta AÇIK)

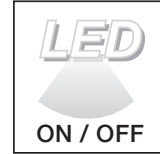

ON / OFF

Alaca karanlığa göre devreye giren efekt ışığı karanlık çöktüğünde otomatik olarak yanar (ayarlanmış olan alaca karanlık değerinden itibaren). İsteğe bağlı olarak kapatılabilir. Ayar regülatörü **1** = KAPALI  
Ayar regülatörü **2** = AÇIK

**Sürekli Işık Fonksiyonu 14**

Bir şebeke şalteri elektrik besleme hattına bağlandığında basit açma ve kapama fonksiyonlarının dışında aşağıda açıklanan fonksiyonlar da mümkündür:

**Sensör işletmesi****1) Işığın açma (lamba KAPALI olduğunda):**

Şalter 1 x KAPALI ve AÇIK pozisyona getirilecek. Lamba, ayarlanan süre boyunca yanar.

**2) Işığın kapatma (lamba AÇIK olduğunda):**

Şalter 1 x KAPALI ve AÇIK pozisyona getirilecek. Lamba kapatılır veya sensör işletme moduna geçer.

**Sürekli ışık işletmesi****1) Sürekli ışığı açma:**

Şalter 2 x KAPALI ve AÇIK pozisyona getirilecek. Bağlı olan lamba 4 saat boyunca sürekli yanma moduna ayarlanır (mercek arkasındaki kırmızı LED lambası yanar). Bu süre dolduktan sonra otomatik olarak tekrar sensör işletmesine geçer (kırmızı LED lambası söner).

**2) Sürekli ışığı kapatma:**

Şalter 1 x KAPALI ve AÇIK pozisyona getirilecek. Lamba kapatılır veya sensör işletme moduna geçer.

**Önemli:**

Şaltere birden fazla kez basma hızlı şekilde yapılmalıdır (0,5 – 1 sn. aralığında).

**Soft Işık Açma**

Sensörlü Lambada Soft ışık kumandası mevcuttur. Bu kumandanın anlamı: Lamba yakılırken lamba gücü (parlaklığı)

bir saniye içinde yavaş yavaş %100 oranına yükseltilir. Aynı zamanda lamba kapatılırken de ışık yavaş yavaş söndürülür.

**Erişim Mesafesi Ayarı/Ayarlama 17**

Montaj yüksekliği 2 m olarak kabul edildiğinde sensörün azami erişim mesafesi 12 metredir. Gerekli göre kapsama alanı optimize edilebilir. Cihaz ile birlikte gönderilmiş olan kapaklar birden fazla mercek seksiyonunun kapatılmasını ve böylece erişim mesafesinin gerekliliğe göre kısıtılmasına yarar. Bu şekilde örneğin otomobil, yayalar vs. gibi objelerin meydana getirdiği hatalı kumandalama ortadan kaldırılabılır veya tehlike bölgeleri tam istenildiği gibi denetlenebilir.

bilir. Kapaklar, olukları açılmış bölmeler boyuna dikey ve yatay kısımdan ayrılabilir veya makas ile kesilebilir. Ring kapağının çıkarılmasından sonra bu kapaklar sensör merceğinin üst bölümüne yerleştirilebilir. Sonra ring kapağı tekrar yerine takılacak ve böylece örtme kapakları sabitlenecektir (5). Sensör gövdesinin ± 80° döndürülmesi ile (6) hassas ayar yapma olanağı da bulunmaktadır.

**Çalıştırma/Bakım**

Sensörlü lamba ışığın otomatik olarak açılması için uygundur. Kötü hava şartları hareket algılayıcısının fonksiyonunu etkileyebilir. Kuvvetli rüzgar, kar, yağmur, dolu durumları ani sıcaklık değişmesi oluşturduğundan ve cihazın bu durumu

ısı kaynağından ayırt edememesi lambanın hatalı olarak devreye girmesine sebep olabilir. Kapsama merceği kirlendiğinde nemli bir bezle (temizleme maddesi kullanılmadan) silinerek temizlenebilir.

**CE Uygunluk Açıklaması**

Bu ürün 06/95/AT nolu Alçak Gerilim Direktifi ve 04/108/AT nolu Elektromanyetik Uyumluluk direktiflerini karşılar.

**İşletme Arızaları**

Arıza	Sebebi	Giderilmesi
Sensörlü lamba üzerinde gerilim beslemesi yok	<ul style="list-style-type: none"> <li>■ Sigorta arızalı, devrede değil, kablo hattında kesiklik</li> <li>■ Kısa devre</li> </ul>	<ul style="list-style-type: none"> <li>■ Yeni sigorta takın, şebeke şalterini açın; kabloyu voltaj kontrol cihazı ile kontrol edin</li> <li>■ Bağlantıları kontrol edin</li> </ul>
Sensörlü lamba devreye girmiyor	<ul style="list-style-type: none"> <li>■ Gündüz işletmesinde alaca karanlık ayarı gece işletmesine ayarlanmıştır</li> <li>■ Ampul arızalı</li> <li>■ Elektrik şalteri KAPALI</li> <li>■ Sigorta arızalı</li> <li>■ Kapsama alanı tam doğru olarak ayarlanmadı</li> <li>■ Dahili elektrik sigortası aktif konuma getirildi (kırmızı LED sürekli ışık)</li> </ul>	<ul style="list-style-type: none"> <li>■ Yeniden ayarlayın (Regülâtör 11)</li> <li>■ Ampülü değiştirin</li> <li>■ Çalıştırın</li> <li>■ Yeni sigorta takın gerektiğinde bağlantıyı kontrol edin</li> <li>■ Yeniden ayarlayın</li> <li>■ Sensörlü lambayı kapatın ve yakl. 5 saniye sonra yeniden açın</li> </ul>
Sensörlü lamba kapanmıyor	<ul style="list-style-type: none"> <li>■ Kapsama alanı içinde sürekli hareket algılanıyor</li> </ul>	<ul style="list-style-type: none"> <li>■ Kapsama alanını kontrol edin ve gerektiğinde yeniden ayarlayın</li> </ul>
Sensörlü lamba istenmeden devreye giriyor	<ul style="list-style-type: none"> <li>■ Rüzgar kapsama alanındaki ağaç ve çalılıkları hareket ettiriyor</li> <li>■ Yoldan geçen otomobiller algılanıyor</li> <li>■ Hava şartları (rüzgar, yağmur, kar) nedeniyle ani sıcaklık değişmesi veya vantilatör, açık olan pencerelerden hava akımı geliyor</li> </ul>	<ul style="list-style-type: none"> <li>■ Kapsama alanını değiştirin</li> <li>■ Kapsama alanını değiştirin</li> <li>■ Kapsama alanını değiştirin, montaj yerini değiştirin</li> </ul>
Sensörlü lamba algılama mesafesinin değiştirilmesi	<ul style="list-style-type: none"> <li>■ Diğer ortam sıcaklıkları</li> </ul>	<ul style="list-style-type: none"> <li>■ Kapsama alanını kapaklar ile tam doğru şekilde ayarlayın</li> </ul>
Sürekli ışık fonksiyonu ayarlanmamış olmasına rağmen kırmızı LED lambası sürekli olarak yanıyor	<ul style="list-style-type: none"> <li>■ Dahili sigorta aktif</li> </ul>	<ul style="list-style-type: none"> <li>■ Sensörlü lambayı kapatın ve yakl. 5 saniye sonra yeniden açın</li> </ul>

**Fonksiyon Garantisi**

Bu STEINEL ürünü yüksek itina ile üretilmiş olup geçerli olan yönetmeliklere uygun olarak fonksiyon ve güvenlik testlerinden geçirilmiş ve son olarak numune kontrolü işlemleri uygulanmıştır. STEINEL firması ürünün mükemmel durumda ve fonksiyon özelliklerine sahip olduğunu garanti eder. Cihaz 36 ay garantilidir ve garanti süresi cihazın alıcıya satıldığı günden itibaren başlar. Firmamız malzeme ve imalat hatalarından kaynaklanan arızaları giderir, garanti kapsamında verilen bu hizmetler arızalı parçanın onarımı veya değiştirilmesi şeklinde yapılır ve bu seçime firmamız karar verir. Sarf malzemeleri, yönetmeliklere aykırı kullanım, bakım veya yabancı parçaların kullanımdan kaynaklanan hasar ve eksiklikler garanti kapsamına dahil değildir. Bunun dışında yabancı eşyalar üzerinde oluşacak müteakip hasarlarda firmamızdan herhangi bir hak iddia edilemez.

Garanti hizmetlerinden yararlanmak sadece, cihaz sökülmeden ve parçalarına ayrılmadan, kasa fişi veya fatura (satın alış tarihini belirten bayi kaşesi ile) ile iyi şekilde ambalajlanarak yetkili servis merkezine gönderilmesi ile gerçekleşir.

**Tamir servis hizmeti:**

Garanti süresi dolduktan sonra oluşan arızalar veya garanti kapsamında bulunmayan parçaların hasarlanması durumunda fabrika servisimiz gerekli tamir hizmetlerini verir. Bunun için lütfen cihazı iyi şekilde ambalajlayarak en yakın servis merkezimize postalayın.

**KULLANIM**  
**36 ay**  
**GARANTİSİ**



## H Szerelési utasítás

### Igen tisztelt Ügyfelünk!

Köszönjük bizalmát, amit a STEINEL mozgásérzékelős lámpa megvásárlásával kifejezésre juttatott. Ön egy kiváló minőségű termék mellett döntött, amelyet a legnagyobb gondossággal gyártottunk, próbáltunk ki és csomagoltunk.

### ! Biztonsági előírások

- Szereléskor a csatlakoztatni kívánt vezetéknek feszültségmentesnek kell lennie. Ezért a szerelés megkezdése előtt kapcsolja le az áramot, és feszültség-ellenőrző segítségével ellenőrizze a feszültségmentességet!
- Javítását csak szakszervíz végezheti.
- Ezeket a munkákat ezért szakember által,

Kérjük, az üzembe helyezés előtt tanulmányozza át alaposan ezt használati útmutatót. Csak a szakszerű felszerelés és üzembehelyezés garantálja a hosszú távú, megbízható és zavarmentes működést. Kívánjuk, hogy új STEINEL mozgásérzékelős lámpájának használatában örömet lelje.

a szokásos szerelési és csatlakoztatási előírásoknak megfelelően kell végrehajtani.

(D) -VDE 0100, (A) -ÖVE / ÖNORM E8001-1, (CH) -SEV 1000)

- Csak Eredeti Alkatrészeket használjon!

### Készülékismertetés

- ① Rögzítőcsavar
- ② Power-LED-fényforrás
- ③ Érzékelő egység
- ④ Falitartó
- ⑤ Tömítődugó
- ⑥ Lámparató kar

- ⑦ Hálózati csatlakozás vakolat alatti vezetékhez
- ⑧ Hálózati csatlakozás vakolat feletti vezetékhez
- ⑨ Lámpaüveg
- ⑩ Időtartam beállítás
- ⑪ Alkonykapcsoló-beállítás
- ⑫ A Power-LED-fényforrás beállítása

### Működési elv ⑬

#### Power-LED-fényforrás

A LED a külső fényrőtől függően világít. Ideális pl. hátszámok folyamatos megvilágításához. Kívánságra kapcsolható.

A beépített infravörös érzékelő két, 120°-os pyroszenzorral rendelkezik, melyek a mozgó testek (emberek, állatok stb.) láthatatlan hőszugárzását érzékelik.

A berendezés a felfogott hőszugárzást elektronikus jellel alakítja, és ennek segítségével kapcsolja be automatikusan a világítótestet. Akadályokon (pl. falon vagy ablaküvegen) keresztül a hőszugárzás nem érzékelhető, ezért a fényszóró sem kapcsolódik be. A két pyroszenzor segítségével 240°-os érzékelési szög és 180°-os nyitási szög érhető el.

**Fontos:** A mozgás érzékelése akkor a legbiztosabb, ha a berendezést a mozgáshoz képest oldalirányban helyezi el, és a szenzor látóterét nem korlátozzák akadályok (pl. fák, falak stb.).

### Bekötés / Felszerelés a falra

Az érzékelőt más fényforrásoktól legalább 50 cm-re kell felszerelni, mert azok hőszugárzása téves jelzést okozhat. A megadott max. 12 m hatótávolság eléréséhez a szerelési magasság kb. 2 m kell legyen.

#### A hálózati vezeték csatlakoztatása (ld. az ábrán)

A hálózati kábel két-/háromeres vezeték:

**L** = fázis (többnyire fekete vagy barna)

**N** = nulla (többnyire kék)

**PE** = védőföldelés (zöld/sárga) ☺

Kétség esetén a kábeleket feszültségellenőrző segítségével azonosítani kell; az azonosítás befejezése után áramtalanítson ismét.

A fázist (**L**), a nulla vezetékét (**N**) és a védőföldelési vezetékét (**PE**) kösse a csatlakozó megfelelő helyeire.

#### Megjegyzés:

A lámpafoglalat elforgatható, a G9-adapter egyéni beállításához.

#### Megjegyzés:

A hálózati tápvezetékbe a ki- és bekapcsoláshoz természetesen egy hálózati kapcsoló is elhelyezhető.

A folyamatos világítás funkciónak ez előfeltétele (ld. a Folyamatos világítási funkció fejezet) ⑭.

## Műszaki adatok

Teljesítmény:	Power-LED-fényforrás, kb. 1W max. 100 Watt/E 27 vagy max. 2 x 40 W/G9
Feszültség:	230 – 240 V, 50 Hz
Érzékelési szög:	240°, 180°-os nyitási szöggel
Az érzékelő hatótávolsága:	max. 12 m
Időtartam-beállítás:	5 mp. – 15 perc.
Alkonykapcsoló-beállítás:	2 – 2000 Lux
Power-LED-fényforrás:	alkonykapcsolós, kikapcsolható
Folyamatos világítás:	kapcsolható (4 óra) Előfeltétele: a hálózati vezetékbe kötött kapcsoló
A védelem fajtája:	IP 44

### Funkciók ⑩, ⑪, ⑫

Miután az érzékelő egységet beszerelte, bekötötte a hálózati csatlakozást, üzembe helyezheti a mozgásérzékelős lámpát.

#### Kikapcsolás késleltetés (Időbeállítás) ⑩ (a gyári beállítás: 5 mp.)

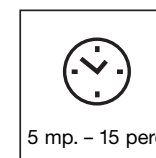

A világítási idő fokozatmentesen állítható 5 mp-től 15 percig.

A szabályzót a **1**-ra állítva = a legrövidebb idő (5 mp.)  
A szabályzót a **6**-ra állítva = a leghosszabb idő (15 perc)

Az érzékelési tartomány beállításakor ajánlott a legrövidebb időt **1** beállítani.

#### Alkonykapcsoló-beállítás (az érzékenység beállítása) ⑪ (gyári beállítás: nappali üzem, 2000 Lux)

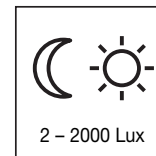

Az érzékelő érzékelési küszöbe fokozatmentesen állítható 2 – 2000 Lux között.

A szabályzót **1**-ra állítva = nappali üzem, kb. 2000 luxnál.  
A szabályzót a **6**-ra állítva = alkonykapcsoló-üzem kb. 2 lux. Az érzékelési tartomány nappali fénynél történő beállításánál a szabályzót **1**-ra (nappali üzem mód) kell állítani.

#### Power-LED-fényforrás ⑫ (gyári beállítás: sötétedéskor BE)

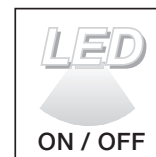

Az alkonykapcsolós fényforrás sötétedéskor automatikusan bekapcsol (a beállított fényerő elérésekor). Kívánságra kikapcsolható. Beállítócsavar az **1**-en = KI  
Beállítócsavar a **2**-en = BE

## Folyamatos világítási funkció 14

Ha a hálózati vezetékbe kapcsolót iktat, az egyszerű be- és kikapcsoláson kívül a következő funkciók válnak lehetségessé:

### Érzékelő üzemmód

#### 1) Világítást bekapcsolni (ha a lámpa KI van kapcsolva):

A kapcsolót 1 x KI és BE kapcsolni.  
A lámpa a kívánt időre bekapcsolva marad.

#### 2) Világítást kikapcsolni (ha a lámpa BE van kapcsolva):

A kapcsolót 1 x KI és BE kapcsolni.  
A lámpa kikapcsol, ill. érzékelős üzemre kapcsol.

### Folyamatos világítás

#### 1) A folyamatos világítás bekapcsolása:

A kapcsolót 2 x KI és BE kapcsolni. A lámpa 4 órára folyamatos üzembe kapcsol (a piros LED a lencse mögött világít). Ezután automatikusan ismét érzékelős üzemre kapcsol (a piros LED elalszik)

#### 2) Állandó világítás kikapcsolása:

A kapcsolót 1 x KI és BE kapcsolni. A lámpa kikapcsol, ill. érzékelős üzemre kapcsol.

#### Fontos:

A kapcsoló többször egymás utáni működtetését gyorsan kell végezni (0,5 – 1 mp. közötti tartományban).

## Lágy bekapcsolás

A mozgásérzékelős lámpa lágy-bekapcsolás funkcióval rendelkezik. Ez azt jelenti, hogy bekapcsoláskor nem kapcsol azonnal teljes teljesítményre, hanem a

fényerőt egy másodperc alatt lassan növeli 100 %-ra. Kikapcsoláskor ugyanígy lassan csökken a fényerő.

## Hatótávolság beállítás/finombeállítás 17

2m-es elméleti szerelési magasság esetén a szenzor maximális érzékelési tartománya 12 m. Kívánságra az érzékelési tartomány optimalizálható. A mellékelt takaróbetétek szolgálnak arra, hogy a lencse kívánt számú szegmensét letakarhassa, ill. a hatótávolságot egyéni igényei szerint lerövidíthesse. Ezáltal pl. az autók, gyalogosok által kiváltott téves riasztások kizárhatók, vagy veszélyes területek célzottan megfi-

gyelhetők. A takaróbetétek a bemélyített hornyok mentén függőleges és vízszintes irányban szétválaszthatók, vagy ollóval vágathatók. A takarógyűrű levétele után a lencse legfelső mélyedésébe beakaszthatók. A takarógyűrűt ezután ismét helyezze fel, miáltal a takaróbetéteket szilárdan rögzíti a helyükön 16. Ezen felül, a készülékházat ± 80° 16 -al elforgatva lehetséges a finombeállítás.

## Üzemeltetés/ápolás

A mozgásérzékelős lámpa a világítás automatikus kapcsolására alkalmas. A mozgásérzékelős lámpa működését az időjárási körülmények befolyásolhatják. Erős szellőkések, hőesés, eső, jégeső esetén téves kapcsolás történhet, mivel a hirtelen hőmérséklet-

ingadozásokat a készülék a hőforrásoktól nem tudja megkülönböztetni. Az érzékelő lencséje szennyeződés esetén nedves ruhával (tisztítószert nélkül) tisztítható meg.

## CE Megfelelési tanúsítvány

Ez a termék megfelel a 06/95/EG kiefeszültségre vonatkozó és az EMV 04/108/EG irányelveinek.

## Működési zavarok

Üzemzavar	Ok	Elhárítás
A mozgásérzékelős lámpa nem kap feszültséget	<ul style="list-style-type: none"> <li>■ a biztosíték meghibásodott, nincs bekapcsolva, a vezeték megszakadt</li> <li>■ rövidzárlat</li> </ul>	<ul style="list-style-type: none"> <li>■ új biztosíték, hálózati kapcsolót bekapcsolni; vezetékét feszültségvizsgálóval ellenőrizni</li> <li>■ csatlakozókat ellenőrizni</li> </ul>
A mozgásérzékelős lámpa nem kapcsol be	<ul style="list-style-type: none"> <li>■ nappali üzemnél, az akonykapcsoló éjszakai állásban van</li> <li>■ az izzólámpa kiégett</li> <li>■ a hálózati kapcsoló KI van kapcsolva</li> <li>■ a biztosíték meghibásodott</li> <li>■ az érzékelési tartomány nincs célzottan beállítva</li> <li>■ a belső elektronikus biztosíték aktiválódott (folyamatosan világító piros LED)</li> </ul>	<ul style="list-style-type: none"> <li>■ újra beállítani (szabályzó 11)</li> <li>■ izzólámpát kicserélni</li> <li>■ bekapcsolni</li> <li>■ új biztosíték, esetleg a csatlakozót ellenőrizni</li> <li>■ újra beállítani</li> <li>■ a mozgásérzékelős lámpát kapcsolja ki, majd kb. 5 mp. múlva ismét be</li> </ul>
A mozgásérzékelős lámpa nem kapcsol ki	<ul style="list-style-type: none"> <li>■ folyamatos mozgás az érzékelési tartományban</li> </ul>	<ul style="list-style-type: none"> <li>■ ellenőrizze az érzékelési tartományt, és szükség esetén állítsa be újra</li> </ul>
A mozgásérzékelős lámpa szűkségtelenül bekapcsol	<ul style="list-style-type: none"> <li>■ a szél fákat és bokrokat mozgat az érzékelési tartományban</li> <li>■ az utcán haladó autót érzékeli</li> <li>■ hirtelen hőmérsékletváltozás az időjárás miatt (szél, eső, hó) vagy a ventilátorokból, nyitott ablakokon át kiáramló levegő miatt.</li> </ul>	<ul style="list-style-type: none"> <li>■ módosítsa az érzékelési területet</li> <li>■ módosítsa az érzékelési területet</li> <li>■ a tartományt módosítani, más felszerelési helyet választani</li> </ul>
Megváltozott a mozgásérzékelős lámpa hatótávolsága	<ul style="list-style-type: none"> <li>■ más környezeti hőmérséklet</li> </ul>	<ul style="list-style-type: none"> <li>■ az érzékelési tartományt takaróbetétekkel pontosan beállítani</li> </ul>
A piros LED folyamatosan világít, bár nincs folyamatos üzemre állítva	<ul style="list-style-type: none"> <li>■ a belső biztosíték aktiválódott</li> </ul>	<ul style="list-style-type: none"> <li>■ a mozgásérzékelős lámpát kapcsolja ki, majd kb. 5 mp. múlva ismét be</li> </ul>

## Működési garancia

Ezt a STEINEL terméket a legnagyobb gondossággal készítettük, működését és biztonságát az érvényes előírásoknak megfelelően ellenőriztük majd szűrőpróba ellenőrzésnek vetettük alá. STEINEL garanciát vállal a kifogástalan minőségre és működésre.

A garancia ideje 36 hónap, ami a vásárlás napján kezdődik. Minden olyan hibát kijavítunk, ami anyag- vagy gyártási hibára vezethető vissza. A garancia teljesítésének módja lehet a hibás rész javítása vagy cseréje. A garancia nem érvényes a kopó- fogyó alkatrészekre, valamint a szakszerűtlen kezelés vagy karbantartás, illetve a nem eredeti alkatrészek miatt keletkezett károokra. Más tárgyakra következményként áterjedő károk a garanciából ki vannak zárva.

A garanciát csak akkor vállaljuk, ha a készüléket szétszeretlen állapotban, a hiba rövid leírásával, pénztárbizonylattal vagy számlával (vétel időpontjával, kereskedő pecsétjével) együtt, szakszerűen becsomagolva az illetékes szervizállomásra beküldték.

### Javítás:

A garanciaidő eltelte után vagy nem garanciás esetekben gyári szervizünk elvégzi a javításokat. Kérjük, hogy a terméket szakszerűen becsomagolva küldje a legközelebbi szervizbe.

**MŰKÖDÉSI**  
**36 hónap**  
**GARANCIA**

## CZ Montážní návod

### Vážený zákazník

děkujeme za důvěru, kterou jste nám projevil zakoupením této nové sensorové lampy značky STEINEL. Rozhodl jste se pro vysoce kvalitní produkt, který byl vyroben, testován a zabalen s největší možnou pečlivostí.

Před instalací se, prosím, seznámte s tímto montážním návodem. Pouze odborně provedená instalace a zprovoznění totiž zaručí dlouhý, spolehlivý a bezporuchový provoz. Přejeme vám, abyste byl s novou sensorovou lampou STEINEL naprosto spokojen.

### Bezpečnostní pokyny

- Připojované elektrické vedení nesmí být během montáže pod napětím. Proto je nejprve třeba vypnout proud a poté pomocí zkoušečky napětí zkontrolovat, zda je vedení bez napětí.
- Opravy mohou provádět jen odborné servisy.
- Při instalaci sensorového svítidla se jedná o práci na síťovém napětí. Musí proto být provedena odborníkem

podle obvyklých předpisů pro instalaci elektrických zařízení a podmínek jejich připojení dle ČSN.

(D) -VDE 0100, (A) -ÖVE / ÖNORM E8001-1,  
(CH) -SEV 1000)

- Používejte jen originální náhradní díly.

### Popis přístroje

- ① Pojistný šroub
- ② Efektní osvětlení POWER LED
- ③ Sensorová jednotka
- ④ Nástěnný držák
- ⑤ Utěšňovací zátka
- ⑥ Rameno svítidla

- ⑦ Síťové přívodní vedení pod omítku
- ⑧ Síťové přívodní vedení na omítku
- ⑨ Sklo svítidla
- ⑩ Časové nastavení
- ⑪ Soumrakové nastavení
- ⑫ Nastavení efektního osvětlení POWER LED

### Princip činnosti ⑬

#### Efektní osvětlení POWER LED

Rozsvícení LED je řízeno soumrakovým nastavením. Ideální k trvalému osvětlení domovního čísla. Zapíná se dle potřeby.

Integrovaný infračervený senzor je vybaven dvěma pyroelektrickými senzory uspořádanými po 120°, které zaznamenávají neviditelné tepelné záření vydávané pohybujícími se těly (osob, zvířat atp.).

Takto zaznamenané tepelné záření se pak elektronicky převádí na signál, který tak automaticky zapíná lampu. Tepelné záření neprochází překážkami, jakými jsou například zdi nebo skleněné tabule, a v těchto případech tedy k zapnutí nedochází. Pomocí dvou pyroelektrických senzorů je při úhlu otevření 180° dosahováno úhlu záchytu 240°.

**Důležité:** Nejbezpečnějšího zachycení pohybu dosáhnete tehdy, je-li sensorové svítidlo namontováno napříč ke směru chůze a senzoru přitom nebrání ve výhledu žádné překážky (jako např. stromy, zdi atp.).

### Instalace / montáž na stěnu

Místo montáže by mělo být vzdáleno nejméně 50 cm od jiného svítidla, poněvadž tepelné záření může mít za následek spuštění systému. Aby bylo možno dosáhnout uvedených dosahů max. 12 m, měla by montážní výška činit asi 2 m.

#### Připojení k elektrické síti (viz obrázek)

K připojení k elektrické síti použijte 3pólový kabel:

**L** = fázový vodič (většinou černý nebo hnědý)

**N** = nulový vodič (většinou modrý)

**PE** = ochranný vodič (zelenožlutý) ⊕

nulový vodič (**N**) a ochranný vodič (**PE**) se připojí ke vhodným svorkám.

#### Upozornění:

Objímka žárovky je kvůli individuálnímu nastavení adaptéru G9 otáčivá.

#### Upozornění:

V přívodním síťovém vedení může být samozřejmě zařazen běžný síťový vypínač. Což je předpokladem funkce trvalého osvětlení (viz kapitolu Funkce trvalého osvětlení) ⑭.

V případě pochybností je nutno identifikovat jednotlivé vodiče kabelu pomocí zkoušečky napětí. Fázový vodič (**L**),

## Technická data

Výkon:	Efektní osvětlení POWER LED, asi 1 W max. 100 W/E 27 nebo max. 2 x 40 W/G9
Napětí:	230 – 240 V, 50 Hz
Úhel záchytu:	240°, při otvorovém úhlu 180°
Dosah senzoru:	max. 12 m
Časové nastavení:	5 s – 15 min.
Soumrakové nastavení:	2 – 2000 lx
Efektní osvětlení POWER LED:	řízené soumrakovým nastavením, vypínatelné
Trvalé světlo:	spínatelné (4 hod.) Předpoklad: vypínač zapojený v síťovém přívodním vedení
Třída krytí:	IP 44

## Funkce ⑩, ⑪, ⑫

Po provedení montáže sensorové jednotky a připojení k síti je sensorovou lampu možno uvést do provozu.

### Zpoždění vypnutí (časové nastavení) ⑩ (nastavení z výroby: 5 s)

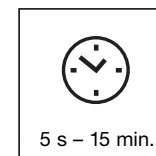

5 s – 15 min.

Doba, po kterou má lampa svítit, je plynule nastavitelná v rozmezí 5 s až 15 min.

Otočný regulátor nastavený na **1** = nejkratší čas (5 s)  
Otočný regulátor nastavený na **6** = nejdelší čas (15 min.)

Při nastavování oblasti záchytu se doporučuje zvolit nejkratší dobu **1**.

### Soumrakové nastavení (práh citlivosti) ⑪ (nastavení z výroby: provoz za denního světla 2000 lx)

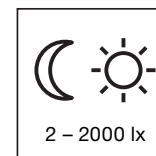

2 – 2000 lx

Prahovou reakční hodnotu senzoru je možno nastavit plynule v rozmezí od 2 do 2000 lx.

Otočný regulátor nastavený na **1** = provoz za denního světla, tedy asi 2000 lx.  
Otočný regulátor nastavený na **6** = soumrakový provoz přibližně 2 lx. K nastavení oblasti záchytu za denního světla je třeba otočný regulátor nastavit na **1** (provoz za denního světla).

### Efektní osvětlení POWER LED ⑫ (nastavení z výroby: rozsvícení při tmě)



Efektní osvětlení řízené soumrakovým nastavením se automaticky rozsvítí za tmy (od nastavené soumrakové hodnoty). Vypíná se dle potřeby.

Otočný regulátor nastavený na **1** = VYPNUTÍ  
Otočný regulátor nastavený na **2** = ZAPNUTÍ

## Funkce trvalého osvětlení 14

Je-li v přírodním síťovém vedení zařazen síťový vypínač, jsou vedle jednoduchého zapínání a vypínání možné i následující funkce:

### Senzorový provoz

#### 1) Zapnutí světla (je-li svítidlo vypnuté):

Vypínač 1 x VYPNOUT a ZAPNOUT.

Svítidlo zůstane po nastavenou dobu zapnuto.

#### 2) Vypnutí světla (je-li svítidlo zapnuté):

Vypínač 1 x VYPNOUT a ZAPNOUT.

Lampa zhasne popř. přejde do sensorového provozu.

### Provoz trvalého osvětlení

#### 1) Zapnutí trvalého osvětlení:

Vypínač 2 x VYPNOUT a ZAPNOUT. Lampa se na 4 hodiny přepne na trvalý provoz (červená světelná dioda za čoučkou svítí). Poté opět automaticky přejde do sensorového provozu (červená světelná dioda zhasne)

#### 2) Vypnutí trvalého osvětlení:

Vypínač 1 x VYPNOUT a ZAPNOUT. Lampa zhasne popř. přejde do sensorového provozu.

#### Důležité:

Několikeré stisknutí vypínače by se mělo dít rychle za sebou (v rozmezí 0,5 – 1 s).

## Pozvolné rozjasňování světla

Senzorová lampa má funkci pozvolného rozjasňování světla. To znamená, že se světlo po zapnutí nesepe přímo na maximální výkon, ale během jedné sekundy se pomalu

zvýší jas až na 100%. Stejným způsobem probíhá snižování výkonu světla při jeho vypnutí.

## Nastavení / seřízení dosahu 17

Při předpokládané montážní výšce 2 m činí maximální dosah senzoru 12 m. Nastavení oblasti záchytu lze optimálně přizpůsobit konkrétní potřebě. Příložené krycí clony slouží k zakrytí libovolného počtu segmentů čočky a případně i k individuálnímu zkrácení dosahu. Tím se zajistí vyloučení chybných zapnutí, např. v důsledku průjezdu automobilů, pohybu kolemjdoucích atd., případně cílené sledování nebezpečných míst. Jednotlivé krycí clony lze oddělit nebo odstříhnout nůžkami - ve vodorovném i svislém směru -

podél předem vyražených dělicích drážek. Po sejmutí prstencové clony se pak krycí clony zavěsí v horní oblasti čočky senzoru. Nasazením prstencové clony do původní polohy se pak krycí clony pevně zajistí 15.

Natočením pouzdra senzoru v rozsahu  $\pm 80^\circ$  16 je navíc možno provést jemné doladění.

## Provoz / ošetřování

Senzorová lampa je vhodná k použití tam, kde je potřebné automatické zapínání světla. Funkci sensorové lampy mohou ovlivnit povětrnostní vlivy; při silných poryvech větru, sněžení, dešti nebo krupobití může dojít k chybnému zap-

nutí, poněvadž náhlé výkyvy teploty nemohou být odlišeny od skutečných zdrojů tepla. Snímací čočku je v případě znečištění možno očistit vlhkým hadříkem (bez použití čistících prostředků).

## CE Prohlášení o shodě

Výrobek splňuje požadavky směrnice nízkého napětí 06/95/EC a směrnice elektromagnetické kompatibility 04/108/EC.

## Provozní poruchy

Porucha	Příčina	Náprava
Senzorová lampa je bez napětí	<ul style="list-style-type: none"> <li>■ Vadná pojistka, lampa není zapnuta, přerušené vedení</li> <li>■ Zkrat</li> </ul>	<ul style="list-style-type: none"> <li>■ Nová pojistka, zapnout síťový vypínač; zkontrolovat vedení pomocí zkoušečky napětí</li> <li>■ Zkontrolovat připojení</li> </ul>
Senzorová lampa nezapíná	<ul style="list-style-type: none"> <li>■ Při denním provozu, soumrakové nastavení je nastaveno na noční provoz</li> <li>■ Vadná žárovka</li> <li>■ Síťový vypínač v poloze VYPNUTO</li> <li>■ Vadná pojistka</li> <li>■ Oblast záchytu není přesně nastavena</li> <li>■ Došlo k aktivaci vnitřní elektrické pojistky (červená světelná dioda - trvalé osvětlení)</li> </ul>	<ul style="list-style-type: none"> <li>■ Znovu nastavit (regulátor 11)</li> <li>■ Vyměnit žárovku</li> <li>■ Zapnout</li> <li>■ Nová pojistka, popř. zkontrolovat připojení</li> <li>■ Znovu seřídít</li> <li>■ Vypnout sensorovou lampu a asi po 5 sekundách ji opět zapnout</li> </ul>
Senzorová lampa nevypíná	<ul style="list-style-type: none"> <li>■ Trvalý pohyb v oblasti záchytu</li> </ul>	<ul style="list-style-type: none"> <li>■ Zkontrolovat oblast a případně znovu seřídít</li> </ul>
Senzorová lampa zapíná v nevhodnou dobu	<ul style="list-style-type: none"> <li>■ Vítr pohybuje stromy a keři v oblasti záchytu</li> <li>■ Zaznamenávání pohybu aut na ulici</li> <li>■ Náhlá změna teploty způsobená povětrnostními vlivy (vítr, déšť, sníh) nebo odvětrávaným vzduchem proudícím od ventilátorů či z otevřených oken</li> </ul>	<ul style="list-style-type: none"> <li>■ Přestavit oblast záchytu</li> <li>■ Přestavit oblast záchytu</li> <li>■ Změnit oblast záchytu, změnit místo montáže</li> </ul>
Změna dosahu sensorové lampy	<ul style="list-style-type: none"> <li>■ Změny okolní teploty</li> </ul>	<ul style="list-style-type: none"> <li>■ Provést přesné nastavení oblasti záchytu pomocí krycích segmentů</li> </ul>
Červená světelná dioda je trvale rozsvícena, přestože není nastaveno trvalé osvětlení	<ul style="list-style-type: none"> <li>■ Aktivována interní pojistka</li> </ul>	<ul style="list-style-type: none"> <li>■ Vypnout sensorovou lampu a po 5 sekundách ji opět zapnout</li> </ul>

## Záruka

Tento výrobek firmy STEINEL je vyráběn s maximální pozorností věnovanou jeho funkčnosti a bezpečnosti, které byly vyzkoušeny podle platných předpisů, přičemž se výrobek rovněž podrobil namátkové výstupní kontrole. Firma STEINEL přebírá záruku za bezvadné provedení a funkčnost. Záruka se poskytuje v délce 36 měsíců a začíná dnem prodeje výrobku spotřebiteli. Odstraněny budou nedostatky zapříčiněné vadným materiálem nebo výrobními vadami, přičemž záruka spočívá v opravě nebo výměně vadných částí podle našeho rozhodnutí. Záruka se nevztahuje na škody na dílech podléhajících opotřebení rovněž i na škody a nedostatky zapříčiněné nesprávným zacházením, údržbou anebo použitím cizích dílů. Uplatňování dalších nároků následných škod na cizích věcech je vyloučeno.

Záruka bude uznána jen tehdy, bude-li nedemontovaný přístroj s krátkým popisem závady, pokladní stvrzenkou nebo fakturou (datum prodeje a razítko prodejny), dobře zabalen a poslán na adresu příslušného servisu.

### Servisní opravy:

Naše servisní opravy provádějí rovněž opravy po uplynutí záruční doby nebo opravy závad, na které se záruka nevztahuje. Dobře zabalený výrobek zašlete, prosím, i v tomto případě nejbližšímu servisnímu středisku.

**FUNKČNÍ  
36 měsíců  
ZÁRUKA**

**SK** **Návod na montáž****Vážený zákazník**

ďakujeme Vám za dôveru, ktorú ste nám prejavili zakúpením Vašej novej sensorovej lampy STEINEL. Rozhodli ste sa pre vysokohodnotný kvalitný produkt, ktorý bol vyrobený, testovaný a balený s najvyššou starostlivosťou.

Prosím oboznámte sa pred inštaláciou s týmto montážnym návodom. Pretože len správna inštalácia a uvedenie do prevádzky zaručuje dlhodobú, spoľahlivú a bezporuchovú prevádzku. Želáme Vám veľa potešenia s Vašou novou sensorovou lampou STEINEL.

**! Bezpečnostné pokyny**

- Pri montáži musí byť elektrické vedenie, určené na pripojenie, zbavené napätia. Preto je potrebné najskôr vypnúť elektrický prúd a skontrolovať beznapätovosť pomocou skúšačky napätia.
- Opravy môžu vykonávať len autorizované opravovne.
- Pri inštalácii sensorového svietidla ide o prácu na sieťovom napätí. Musí ju preto vykonať odborné

spôsobilá osoba v súlade s predpismi pre inštaláciu elektrických zariadení a podmienok ich pripojenia obvyklými v danej krajine.

(D) -VDE 0100, (A) -ÖVE / ÖNORM E8001-1, (CH) -SEV 1000

- Používajte len originálne náhradné dielce.

**Popis prístroja**

- |   |   |
|---|---|
| <ul style="list-style-type: none"> <li>① Poistná skrutka</li> <li>② Power-LED efektové svetlo</li> <li>③ Sensorová jednotka</li> <li>④ Nástenný držiak</li> <li>⑤ Tesniaca zátka</li> <li>⑥ Rameno svietidla</li> <li>⑦ Pripojenie na elektrickú sieť pri privode pod omietkou</li> </ul> | <ul style="list-style-type: none"> <li>⑧ Pripojenie na elektrickú sieť pri privode na omietke</li> <li>⑨ Sklo svietidla</li> <li>⑩ Nastavenie času</li> <li>⑪ Nastavenie súmraku</li> <li>⑫ Nastavenie Power-LED efektového svetla</li> </ul> |
|---|---|

**Princíp 13****Power-LED efektové svetlo**

LED svieti ovládané v závislosti od šera. Ideálne napr. na trvalé osvetlenie čísla domu. Na želanie zapínateľné.

Integrovaný infračervený senzor je vybavený dvoma 120° pyrosenzormi, ktoré snímajú neviditeľné tepelné žiarenie pohybujúcich sa telies (ľudí, zvierat atď.).

Takto snímané tepelné žiarenie sa elektronicky spracuje a tak automaticky zapína svietidlo. Cez prekážky, ako napr. múry alebo sklenené tabule, sa tepelné žiarenie nezaznamená, tým pádom sa neuskutoční zapnutie. Pomocou dvoch pyrosenzorov sa dosahuje uhol snímania 240° s uhlom otvorenia 180°.

**Dôležité:** Najistejšie snímanie pohybu dosiahnete namontovaním sensorovej lampy bočne na smer pohybu a ak výhľad senzora nenarúšajú žiadne prekážky (ako napr. stromy, múry atď.).

**Inštalácia/montáž na stenu**

Miesto montáže by malo byť od iného svietidla vzdialené minimálne 50 cm, keďže tepelné žiarenie môže viesť k spusteniu systému. Na dosiahnutie uvedených dosahov max. 12 m by mala byť montážna výška cca. 2 m.

**Pripojenie sieťového privodu (pozri obr.)**

Sieťový privod je tvorený 3-žilovým káblom:

**L** = fáza (väčšinou čierna alebo hnedá)

**N** = nulový vodič (väčšinou modrý)

**PE** = ochranný vodič (zeleno-žltý) ⚡

V prípade pochybností musíte káble identifikovať pomocou skúšačky napätia; po preskúšaní káblov znovu vypnúť elektrické napätie.

Fáza (**L**), nulový vodič (**N**) a ochranný vodič (**PE**) sa pripájajú na svorky.

**Upozornenie:**

Objímka svietidla je otočná, aby bolo možné individuálne nastaviť adaptér G9.

**Upozornenie:**

K sieťovému privodu možno samozrejme namontovať sieťový spínač na zapínanie a vypínanie. Pre funkciu nepretržitého svietenia je toto predpokladom (pozri kapitolu Funkcia nepretržitého svietenia) 14).

**Technické údaje**

Výkon:	Power-LED efektové svetlo cca 1W max. 100 Watt/E 27 alebo max. 2 x 40 W/G9
Napätie:	230 – 240 V, 50 Hz
Uhol snímania:	240° s 180° uhlom otvorenia
Dosah senzora:	max. 12 m
Nastavenie času:	5 sek. – 15 min.
Nastavenie stmievania:	2 – 2000 Lux
Power-LED efektové svetlo:	ovládané v závislosti od šera, vypínateľné
Nepretržité svietenie:	zapínateľné (4 hod.) Predpoklad: Spínač pripojený na sieťový privod
Druh ochrany:	IP 44

**Funkcie 10, 11, 12**

Po namontovaní sensorovej jednotky a realizácii sieťového pripojenia možno sensorovú lampu uviesť

do prevádzky. Vedľa objímky na žiarovku sa nachádzajú regulátory na nastavenie stmievania, času a jasú.

**Oneskorenie vypnutia**

**(nastavenie času) 10**

(nastavenie od výrobcu: 5 sek.)



5 sek. – 15 min.

Plynulo nastaviteľná doba svietenia od 5 sek. do 15 min.

Regulátor nastavený na **1** = najkratší čas (5 sek.)  
Regulátor nastavený na **6** = najdlhší čas (15 min.)

Pri nastavení oblasti snímania sa odporúča zvoliť najkratší čas **1**.

**Nastavenie stmievania**

**(prah citlivosti) 11**

(nastavenie od výrobcu: prevádzka pri dennom svetle 2000 lux)

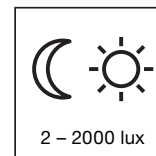

2 – 2000 lux

Plynulo nastaviteľný prah citlivosti senzora od 2 – 2000 lux.

Regulátor nastavený na **1** = prevádzka pri dennom svetle cca. 2000 lux.  
Regulátor nastavený na **6** = prevádzka pri súmraku cca. 2 lux. Na nastavenie oblasti snímania pri dennom svetle treba regulátor nastaviť na **1** (prevádzka pri dennom svetle).

**Power-LED efektové svetlo 12**

(nastavenie výrobcu: ZAPNUTÉ za tmy)



Efektové svetlo ovládané v závislosti od šera svieti automaticky za tmy (od nastavenej hodnoty súmraku). Na želanie vypínateľné.  
Regulátor na **1** = VYPNUTÉ  
Regulátor na **2** = ZAPNUTÉ



## Funkcia trvalého svietenia 14

Ak sa k sieťovému prívodu namontuje sieťový spínač, sú okrem jednoduchého zapnutia a vypnutia možné nasledovné funkcie:

### Senzorová prevádzka

#### 1) Zapnutie svetla (ak je svietidlo VYPNUTÉ):

Spínač 1 x VYPNÚŤ a ZAPNÚŤ.

Svietidlo ostane počas nastavenej doby zapnuté.

#### 2) Vypnutie svetla (ak je svietidlo ZAPNUTÉ):

Spínač 1 x VYPNÚŤ a ZAPNÚŤ.

Svietidlo sa vypne, resp. prejde do sensorovej prevádzky.

### Prevádzka nepretržitého svietenia

#### 1) Zapnutie nepretržitého svietenia (ak je svietidlo ZAPNUTÉ):

Spínač 2 x VYPNÚŤ a ZAPNÚŤ. Svetidlo sa na 4 hodiny nastaví na nepretržité svietenie (červená LED svieti za šošovkou). Následne sa znovu automaticky prepne do sensorovej prevádzky (červená LED vypnutá).

#### 2) Vypnutie nepretržitého svietenia:

Spínač 1 x VYPNÚŤ a ZAPNÚŤ. Svetidlo sa vypne resp. prejde do sensorovej prevádzky.

#### Dôležité:

Viacnásobné stlačenie spínača by malo nasledovať rýchlo za sebou (v rozsahu 0,5 – 1 sek.).

## Jemné spustenie svetla

Senzorová lampka je vybavená funkciou jemného spustenia svetla. To znamená, že sa svetlo pri zapnutí neprepne priamo na maximálny výkon, ale jas sa v

priebehu jednej sekundy pomaly zvyšuje až na 100%. Rovnako sa svetlo pri vypnutí pomaly znižuje.

## Nastavenie dosahu/zriadenie 17

Pri uvažovanej montážnej výške 2 m je maximálny dosah senzora 12 m. Podľa potreby možno oblasť snímania optimalizovať. Priložené kryty slúžia na zakrytie ľubovoľného počtu šošovkových segmentov, resp. na individuálne skrátenie dosahu. Tým možno vylúčiť chybné zapnutie, spôsobené prostredníctvom napr. áut, chodcov atď., alebo cielene sledovať rizikové miesta. Kryty možno rezať alebo strihať nožnicami

pozdĺž drážkovaných priečnych a pozdĺžnych dielikov. Po odstránení kruhovej clony ich možno zavesiť v hornej časti sensorovej šošovky. Kruhovou clonu je potrebné následne znovu namontovať, čím sa kryty pevne uchytia 15. Otočením telesa senzora o  $\pm 80^\circ$  16 je okrem toho možné jemné doladenie.

## Prevádzka/starostlivosť

Senzorová lampka je vhodná na automatické zapínanie svetla. Poveťnostné vplyvy môžu ovplyvňovať funkčnosť sensorovej lampy, pri silných nárazoch vetra, snežení, daždi, krupobití môže dôjsť k chybnému

spusteniu, keďže náhle výkyvy teploty nie je možné rozoznať od tepelných zdrojov. Snímaciu šošovku možno v prípade znečistenia vyčistiť pomocou vlhkej handry (bez čistiaceho prostriedku).

## CE Vyhlásenie o zhode

Výrobok spĺňa smernicu o nízkonapäťových elektrických zariadeniach 06/95/ES a smernicu o elektromagnetickej kompatibiliti 04/108/ES.

## Prevádzkové poruchy

Porucha	Príčina	Riešenie
Senzorová lampka bez napätia	<ul style="list-style-type: none"> <li>■ defektná poistka, lampka nie je zapnutá, prerušené vedenie</li> <li>■ skrat</li> </ul>	<ul style="list-style-type: none"> <li>■ vymeniť poistku, zapnúť sieťový vypínač; skontrolovať vedenie so skúšačkou napätia</li> <li>■ skontrolovať napájanie</li> </ul>
Senzorová lampka sa nezapína	<ul style="list-style-type: none"> <li>■ počas dennej prevádzky, nastavenie stmievania na nočnej prevádzke</li> <li>■ žiarovka je defektná</li> <li>■ sieťový vypínač VYP</li> <li>■ poistka je defektná</li> <li>■ oblasť snímania nie je cielene nastavená</li> <li>■ bola aktivovaná interná elektrická poistka (červená LED svieti trvalo)</li> </ul>	<ul style="list-style-type: none"> <li>■ nastaviť nanovo (regulátor 11)</li> <li>■ vymeniť žiarovku</li> <li>■ zapnúť</li> <li>■ nová poistka, resp. skontrolovať napájanie</li> <li>■ znovu nastaviť</li> <li>■ sensorovú lampku vypnúť a po cca. 5 sek. znovu zapnúť</li> </ul>
Senzorová lampka sa nevypína	<ul style="list-style-type: none"> <li>■ neustály pohyb v oblasti snímania</li> </ul>	<ul style="list-style-type: none"> <li>■ skontrolovať a prípadne znovu nastaviť oblasť</li> </ul>
Senzorová lampka sa zapína nežiaducím spôsobom	<ul style="list-style-type: none"> <li>■ vietor hýbe konármi stromov a krikmi v oblasti snímania</li> <li>■ snímanie automobilov na ceste</li> <li>■ náhla zmena teploty spôsobená počasím (vietor, dážď, sneh) alebo výfukovým vzduchom z ventilátorov, otvorených okien</li> </ul>	<ul style="list-style-type: none"> <li>■ prestaviť oblasť</li> <li>■ zmeniť oblasť, preložiť miesto montáže</li> </ul>
Senzorová lampka zmena dosahu	<ul style="list-style-type: none"> <li>■ iné teploty okolia</li> </ul>	<ul style="list-style-type: none"> <li>■ presne nastaviť oblasť snímania pomocou krytov</li> </ul>
Červená LED svieti trvalo napriek tomu, že nebolo nastavené nepretržité svietenie	<ul style="list-style-type: none"> <li>■ interná poistka aktivovaná</li> </ul>	<ul style="list-style-type: none"> <li>■ sensorovú lampku vypnúť a po 5 sek. znova zapnúť</li> </ul>

## Funkčná záruka

Tento výrobok STEINEL bol vyrobený s maximálnou dôslednosťou, skontrolovaný na funkčnosť a bezpečnosť podľa platných predpisov a následne podrobený náhodnej kontrole. SPOLOČNOSŤ STEINEL ručí za bezchybný stav a funkčnosť výrobku. Záručná doba je 36 mesiacov a začína plynúť dňom predaja spotrebiteľovi. Odstránime všetky nedostatky, ktoré sa zakladajú na chybe materiálu alebo výroby, záručné plnenie sa uskutočňuje formou opravy alebo výmeny chybných dielcov podľa nášho uváženia. Záruka sa nevzťahuje na poškodenie opotrebitelných dielcov ani na škody a nedostatky vzniknuté neodbornou manipuláciou, údržbou alebo použitím cudzích dielcov. Ďalšie následné škody na cudzích veciach sú zo záruky vylúčené.

Záruka sa poskytne iba vtedy, ak sa nezobraný prístroj, s krátkym popisom chyby, účtenkou alebo faktúrou (dátum kúpy a pečiatka predajcu), dobre zabalený, zašle na príslušnú servisnú stanicu.

### Servis pre opravy:

Po uplynutí záručnej doby, alebo pri poškodeníach bez nároku na záruku, opravuje náš výrobný servis. Pošlite prosím výrobok dobre zabalený na najbližšiu servisnú stanicu.

**ZÁRUKA**  
**36 mesačná**  
**FUNKČNOSTI**

## PL Instrukcja montażu

### Szanowny Nabywco

Dziękujemy za okazane zaufanie i zakup nowej lampy z czujnikiem ruchu marki STEINEL. Wybrałście Państwo wyrób wysokiej jakości, który wyprodukowano, przetestowano i zapakowano z największą starannością.

### ! Wskazówki bezpieczeństwa

- Przewód zasilający, który należy podłączyć przy montażu nie może być pod napięciem. Dlatego najpierw należy wyłączyć prąd i sprawdzić brak napięcia przy pomocy próbnika napięcia.
- Naprawy mogą wykonywać jedynie autoryzowane punkty serwisowe.
- Podczas instalacji lampy z czujnikiem ruchu chodzi o pracę wykonywaną pod napięciem sieciowym.

Przed uruchomieniem prosimy zapoznać się z poniższą instrukcją montażu. Tylko prawidłowa instalacja i uruchomienie urządzenia zapewniają długoletnią, niezawodną i bezusterkową eksploatację. Życzymy Państwu wiele radości z użytkowania nowej lampy z czujnikiem ruchu marki STEINEL.

- Dlatego powinien ją wykonać specjalista, zgodnie z obowiązującymi w danym kraju przepisami dotyczącymi instalacji i podłączenia do zasilania elektrycznego. (np. **(D)** -VDE 0100, **(A)** -ÖVE / ÖNORM E8001-1, **(CH)** -SEV 1000)
- Stosować tylko oryginalne części zamienne.

### Opis urządzenia

- ① śruba zabezpieczająca
- ② efektywne światło power-LED
- ③ moduł czujnika
- ④ wspornik naścienny
- ⑤ zaślepka uszczelniająca
- ⑥ ramię lampy

- ⑦ przyłączy sieciowe przewód podtynkowy
- ⑧ przyłączy sieciowe przewód natynkowy
- ⑨ kloz szklany
- ⑩ ustawianie czasu załączenia
- ⑪ ustawianie progu czułości zmierzchovej
- ⑫ ustawianie efektywnego światła power-LED

### Zasada działania ⑬

#### Efektowne światło power-LED

Włączenie diody sterowane jest progami czułości zmierzchovej. Idealne do stałego podświetlenia np. numeru domu. Na życzenie funkcję tę można włączyć.

Zintegrowany w lampie czujnik na podczerwień wyposażony jest w dwa pirodetektory 120°, które odbierają niewidzialne promieniowanie cieplne, emitowane przez poruszające się ciała (ludzi, zwierząt itp.).

Zarejestrowane w ten sposób promieniowanie cieplne przetwarzane jest przez układ elektroniczny, powodując automatyczne włączenie się lampy oświetleniowej. Przeszkody, np. mury lub szyby szklane nie pozwalają na wykrycie promieniowania cieplnego, a zatem nie następuje włączenie lampy. Za pomocą dwóch pirodetektorów uzyskuje się kąt wykrywania 240° z kątem rozwarcia 180°.

**Ważne:** Najpewniejsze wykrywanie poruszających się obiektów uzyskuje się przy zamontowaniu lampy z czujnikiem ruchu z boku do kierunku ruchu i przy braku przeszkód (np. drzew, murów itp.) zasłaniających czujnik.

### Instalacja / Montaż na ścianie

Miejsce montażu powinno być oddalone o co najmniej 50 cm od następnej lampy oświetleniowej, ponieważ promieniowanie cieplne może spowodować błędne działanie systemu. W celu uzyskania podanego zasięgu czujnika 12 m, wysokość montażu powinna wynosić ok. 2 m.

#### Podłączenie przewodu zasilającego (patrz rys)

Przewód zasilający jest kablem 3-żyłowym:

- L** = przewód fazowy (najczęściej czarny lub brązowy)
- N** = przewód neutralny (najczęściej niebieski)
- PE** = przewód ochronny (zielony/żółty) 

W razie wątpliwości należy zidentyfikować próbnikiem poszczególne żyły przewodu; następnie ponownie wyłączyć napięcie.

Przewód fazowy (**L**), neutralny (**N**) i ochronny (**PE**) należy podłączyć do odpowiednich zacisków.

#### Wskazówka:

Oprawę żarówki można obracać, co umożliwi indywidualną regulację adaptera G9.

#### Wskazówka:

W przewodzie zasilającym można oczywiście zainstalować wyłącznik sieciowy do ręcznego włączania/wyłączania oświetlenia. Jest to warunkiem dla funkcji stałego świecenia lampy (patrz rozdział Funkcja stałego świecenia) ⑭.

## Dane techniczne

Moc:	Efektowne światło power-LED, ok. 1W max 100 W/E 27 lub max 2 x 40 W/G9
Napięcie:	230 – 240 V, 50 Hz
Kąt wykrywania czujnika:	240° z kątem rozwarcia 180°
Zasięg czujnika:	max 12 m
Ustawianie czasu:	5 s – 15 min.
Ustawianie czułości zmierzchovej:	2 – 2000 luksów
Efektowne światło power-LED:	sterowane progami czułości zmierzchovej, możliwość wyłączenia
Stale oświetlenie:	przełączalne (4 godz.) Warunek: wyłącznik zainstalowany w sieciowym przewodzie zasilającym
Stopień ochrony:	IP 44

## Funkcje ⑩, ⑪, ⑫

Po zamontowaniu modułu czujnika i podłączeniu do zasilania sieciowego można uruchomić lampę z czujnikiem ruchu.

#### Ustawianie czasu świecenia (opóźnienie wyłączenia) ⑩ (Ustawienie fabryczne: 5 s)

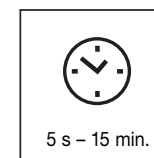

Płynnie ustawiany czas świecenia lampy w zakresie od 5 s do 15 min.

Pokrętko regulacyjne ustawione na znaku **1** = najkrótszy czas (5 s)  
Pokrętko regulacyjne ustawione na znaku **6** = najdłuższy czas (15 min.)

Podczas ustawiania zasięgu czujnika zalecamy ustawienie najkrótszego czasu świecenia **1**.

#### Ustawianie progu czułości zmierzchovej ⑪ (Ustawienie fabryczne: praca przy świetle dziennym, 2000 luksów)



Płynnie ustawiany próg czułości czujnika w zakresie 2–2000 luksów.

Pokrętko regulacyjne ustawione na znaku **1** = praca przy świetle dziennym, ok. 2000 luksów.  
Pokrętko regulacyjne ustawione na znaku **6** = praca o zmierzchu, próg czułości ok. 2 luksy. Podczas ustawiania zasięgu czujnika przy świetle dziennym należy ustawić pokrętko regulacyjne na znaku **1** (dzienny tryb pracy).

#### Efektowne światło power-LED ⑫

(ustawienie fabryczne: włączenie po zapadnięciu ciemności)

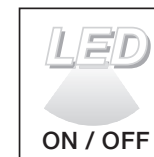

Sterowane progami czułości zmierzchovej efektywne światło diodowe zapala się automatycznie po zapadnięciu ciemności (w zależności od ustawionego progu czułości zmierzchovej). Na życzenie funkcję tę można wyłączyć. Pokrętko regulacyjne ustawione na cyfrze **1** = wyłączone  
Pokrętko regulacyjne ustawione na cyfrze **2** = włączone

## Funkcja stałego świecenia 14

Jeśli w przewodzie zasilającym zainstalowany jest wyłącznik sieciowy, to oprócz zwykłego włączania i wyłączania lampy można ustawić następujące funkcje:

### Tryb pracy czujnika

#### 1) Włączanie światła (gdy lampa jest wyłączona):

1 x wyłączyć i włączyć wyłącznik.

Lampa będzie świecić w zaprogramowanym czasie.

#### 2) Wyłączanie światła (gdy lampa jest włączona):

1 x wyłączyć i włączyć wyłącznik.

Lampa gaśnie lub przechodzi na tryb pracy czujnika.

### Funkcja stałego świecenia

#### 1) Włączanie stałego świecenia:

2 x wyłączyć i włączyć wyłącznik. Lampa jest ustawiona na stałe świecenie przez 4 godziny (świeci czerwona dioda świecąca za soczewką). Następnie przechodzi automatycznie na tryb pracy czujnika (czerwona dioda świecąca gaśnie).

#### 2) Wyłączanie stałego świecenia:

1 x wyłączyć i włączyć wyłącznik.

Lampa gaśnie lub przechodzi na tryb pracy czujnika.

#### Ważne:

Kilkakrotne naciskanie wyłącznika należy wykonać raz za razem w krótkich odstępach (w czasie 0,5 – 1 s).

## Łagodne zapalanie światła

Lampa z czujnikiem ruchu dysponuje funkcją łagodnego zapalania światła. Oznacza to, że lampa po załączeniu nie świeci od razu z maksymalną mocą, lecz w ciągu jednej

sekundy powoli zwiększa jasność aż do uzyskania 100% mocy. W ten sam sposób zmniejszana jest stopniowo jasność lampy po zgaszeniu.

## Ustawianie zasięgu czujnika/regulacja 17

Przy montażu na zalecanej wysokości 2 m zasięg czujnika wynosi maksymalnie 12 m. W zależności od potrzeb zasięg czujnika można optymalnie wyregulować. Przesłony należący do wyposażenia służy do zasłonięcia dowolnej ilości segmentów soczewki lub do indywidualnego skrócenia zasięgu czujnika. W ten sposób eliminuje się czynniki mogące zakłócić prawidłowe działanie czujnika, np.: samochody lub przechodniów itp., bądź też wybiórczo kontroluje pewne strefy. Przesłony można rozdzielić wzdłuż przygoto-

wanych w tym celu pionowych lub poziomych rowków albo rozciąć nożyczkami. Przesłony należy zaczepić w górnej części soczewki czujnika po ściągnięciu przesłony pierścieniowej. Następnie założyć z powrotem przesłonę pierścieniową, która unieruchomi pozostałe przesłony 15. Ponadto przez obracanie obudowy w zakresie  $\pm 80^\circ$  16 możliwe jest dokładne wyregulowanie czujnika.

## Eksplatacja/konserwacja

Lampa z czujnikiem ruchu nadaje się do automatycznego włączania oświetlenia. Czynniki atmosferyczne mogą wpływać na działanie lampy z czujnikiem ruchu, silne porывy wiatru, śnieg, deszcz lub grad mogą spowodować

błędne zadziałanie czujnika, ponieważ nagłe zmiany temperatury nie dają się odróżnić od źródeł ciepła. Zabrudzoną soczewkę czujnika można oczyścić wilgotną szmatką (bez użycia środków czyszczących).

## CE Deklaracja zgodności z normami

Produkt spełnia wymagania Dyrektywy niskonapięciowej 06/95/WE i dyrektywy o kompatybilności elektromagnetycznej 04/108/WE.

## Usterki

Usterka	Przyczyna	Usuwanie
Lampa z czujnikiem ruchu bez napięcia	<ul style="list-style-type: none"> <li>■ przepalony bezpiecznik, nie włączony wyłącznik sieciowy, przerwany przewód</li> <li>■ zwarcie</li> </ul>	<ul style="list-style-type: none"> <li>■ wymienić bezpiecznik, włączyć wyłącznik sieciowy; sprawdzić przewód próbnikiem napięcia</li> <li>■ sprawdzić podłączenia elektryczne</li> </ul>
Lampa z czujnikiem ruchu nie zapala się	<ul style="list-style-type: none"> <li>■ przy dziennym trybie pracy ustawiono próg czułości dla nocnego trybu pracy</li> <li>■ uszkodzona żarówka</li> <li>■ wyłączony wyłącznik sieciowy</li> <li>■ uszkodzony bezpiecznik</li> </ul>	<ul style="list-style-type: none"> <li>■ ustawić na nowo (pokrętem regulacyjnym 11)</li> <li>■ wymienić żarówkę</li> <li>■ włączyć</li> <li>■ założyć nowy bezpiecznik, ewentualnie sprawdzić podłączenia elektryczne</li> <li>■ wyregulować na nowo</li> </ul>
Lampa z czujnikiem ruchu nie gaśnie	<ul style="list-style-type: none"> <li>■ niedokładnie ustawiony obszar wykrywania czujnika</li> <li>■ zadziałał wewnętrzny bezpiecznik elektryczny (czerwona dioda świecąca stale świeci)</li> </ul>	<ul style="list-style-type: none"> <li>■ wyłączyć i po 5 s ponownie włączyć lampę z czujnikiem ruchu</li> </ul>
Lampa z czujnikiem ruchu nie gaśnie	<ul style="list-style-type: none"> <li>■ w obszarze wykrywania czujnika ciągle się coś porusza</li> </ul>	<ul style="list-style-type: none"> <li>■ skontrolować obszar wykrywania czujnika i ewentualnie ustawić na nowo</li> </ul>
Lampa z czujnikiem ruchu zapala się w niepożądanym momencie	<ul style="list-style-type: none"> <li>■ wiatr porusza gałęziami i krzewami w obszarze wykrywania czujnika</li> <li>■ czujnik rejestruje ruch pojazdów na ulicy</li> <li>■ gwałtowne zmiany temperatury na skutek czynników atmosferycznych (wiatr, deszcz, śnieg) lub nadmuch z wentylatorów, otwartych okien</li> </ul>	<ul style="list-style-type: none"> <li>■ zmienić obszar wykrywania</li> <li>■ zmienić obszar wykrywania czujnika, zmienić miejsce montażu</li> </ul>
Zmiana zasięgu działania lampy z czujnikiem ruchu	<ul style="list-style-type: none"> <li>■ inne temperatury otoczenia</li> </ul>	<ul style="list-style-type: none"> <li>■ dokładnie ustawić obszar wykrywania czujnika przy pomocy przesłon</li> </ul>
Stale świeci czerwona dioda świecąca, pomimo że nie jest ustawiona funkcja stałego świecenia	<ul style="list-style-type: none"> <li>■ zadziałał wewnętrzny bezpiecznik</li> </ul>	<ul style="list-style-type: none"> <li>■ wyłączyć i po 5 s ponownie włączyć lampę z czujnikiem ruchu</li> </ul>

## Gwarancja funkcjonowania

Poniższy produkt firmy STEINEL został bardzo starannie wykonany. Prawidłowe działanie i bezpieczeństwo użytkowania potwierdzają przeprowadzane losowo kontrole jakości oraz zgodność z obowiązującymi przepisami. Firma STEINEL udziela gwarancji na prawidłową jakość i działanie. Okres gwarancji wynosi 36 miesięcy i rozpoczyna się z dniem sprzedaży użytkownikowi. W okresie gwarancyjnym producent usuwa braki spowodowane wadami materiałowymi lub wykonawczymi, świadczenie gwarancyjne polega na naprawie lub wymianie wadliwych części wg wyboru producenta. Świadczenie gwarancyjne nie obejmuje szkód dotyczących części ulegających szybkiemu zużyciu, szkód i braków spowodowanych nieprawidłowym postępowaniem z urządzeniem, nieprawidłową konserwacją lub zastosowaniem części innych producentów. Wykluczone są szkody wtórne dotyczące przedmiotów obcych.

Gwarancja udzielana jest tylko w przypadku, gdy prawidłowo zapakowane urządzenie (nie rozłożone na części) wraz z krótkim opisem nieprawidłowości oraz z paragonem lub fakturą (z datą zakupu i pieczęcią sklepu) zostanie odesłane do odpowiedniego punktu serwisowego.

### Serwis naprawczy:

Po upływie okresu gwarancji albo w razie usterek nie objętych gwarancją naprawy wykonuje nasz serwis firmowy. Prosimy o przesłanie dobrze zapakowanego urządzenia do najbliższej placówki serwisowej.

**3 lata**  
**GWARANCJI**

## RO Instrucțiuni de montaj

### Stimate cumpărător,

vă mulțumim pentru încrederea pe care ne-o acordați prin cumpărarea noii lămpi cu senzor STEINEL. V-ați decis în favoarea unui produs de calitate care a fost fabricat, testat și ambalat cu cea mai mare atenție.

### ! Instrucțiuni de securitate

- În timpul montajului, circuitul electric ce urmează a fi conectat trebuie să fie scos de sub tensiune. Din această cauză, se va decupla mai întâi alimentarea electrică după care se va verifica cu un testor de tensiune.
- Reparațiile trebuie efectuate numai în ateliere specializate.
- La instalarea lămpii cu senzor se lucrează cu

Vă invităm ca înainte de instalare, să vă familiarizați cu aceste instrucțiuni de montaj, pentru că numai printr-o instalare și punere în funcțiune competente, se garantează funcționarea îndelungată, sigură și fără probleme. Vă dorim să vă bucurați de noua dumneavoastră lampă cu senzor STEINEL.

- tensiunea rețelei. Din acest motiv, operația trebuie efectuată de un specialist, conform prevederilor de instalare și condițiilor de racordare valabile pe plan național.
- (D) -VDE 0100, (A) -ÖVE / ÖNORM E8001-1, (CH) -SEV 1000)
- Se vor utiliza numai piese de schimb originale

### Descrierea aparatului

- |  |   |
|--|---|
| <ul style="list-style-type: none"> <li>① Șurub de siguranță</li> <li>② LED de putere cu lumină de efect</li> <li>③ Unitate senzor</li> <li>④ Suport de perete</li> <li>⑤ Bușon de închidere</li> <li>⑥ Braț lampă</li> </ul> | <ul style="list-style-type: none"> <li>⑦ Cablu de legătură la rețea sub tencuială</li> <li>⑧ Cablu de legătură la rețea pe tencuială</li> <li>⑨ Sticlă corp de iluminat</li> <li>⑩ Reglaj temporizare</li> <li>⑪ Reglaj crepuscularitate</li> <li>⑫ Reglaj lumină de efect LED de putere</li> </ul> |
|--|---|

### Principiul de funcționare ⑬

**Lumina de efect a LED-ului de putere**  
LED-ul se aprinde când se înserează. El este ideal, de exemplu, pentru iluminarea numărului locuinței. El poate fi pornit și oprit după dorință.

Senzorul infraroșu integrat, este echipat cu doi piro-senzori, fiecare cu o arie de cuprindere de 120°, care percep radiația termică invizibilă a corpurilor în mișcare (oameni, animale etc.).

Radiația termică înregistrată este convertită electronic, acționând în mod automat sursa de iluminat. Radiația

termică nu este recunoscută prin obstacole cum ar fi de ex. pereții sau sticla ferestrelor, deci nu se realizează nici acționarea. Cu ajutorul celor doi piro-senzori de 120° este realizat un unghi de cuprindere de 240° cu unghi de deschidere de 180°.

**Important:** Cea mai sigură cuprindere a mișcărilor o realizați atunci când lampa cu senzori este orientată pe direcția de deplasare și nu există obstacole (de ex. pomi, ziduri etc.) care să împiedice vizibilitatea senzorului.

### Instalarea/montarea pe perete

Locul de montare este bine să se găsească la o distanță de cel puțin 50 cm față de alte corpuri de iluminat, întrucât radiația termică poate duce la acționarea sistemului. Pentru a putea atinge distanțele de activare de max. 12 m, înălțimea de montare trebuie să fie de aproximativ 2 m.

#### Conectarea alimentării la rețea (vezi fig.)

Alimentarea la rețea se va realiza cu un cablu cu 3 conductori:  
**L** = faza (de cele mai multe ori negru sau maro)  
**N** = nul de lucru (de cele mai multe ori albastru)  
**PE** = conductor de protecție (galben/verde) ⊕

În caz de dubii, cablul trebuie identificat cu un testor de tensiune, după care tensiunea se va decupla din nou.

## Caracteristici tehnice

Puterea:	LED de putere cu lumină de efect, cca. 1W, max. 100 W/E 27 sau max. 2 x 40 W/G9
Tensiunea de alimentare:	230 – 240 V, 50 Hz
Unghiul de cuprindere:	240° cu unghi de deschidere de 180°
Distanța de activare a senzorului:	max. 12 m
Reglajul timpului de funcționare:	5 sec. – 15 min.
Reglajul crepuscularității (sensibilității):	2 – 2000 Lux
LED de putere cu lumină de efect:	se aprinde când se înserează; poate fi oprit
Iluminat continuu:	comutabil (4 ore) Condiționat de un întrerupător montat pe circuitul de alimentare la rețea
Clasa de protecție:	IP 44

### Funcțiile ⑩, ⑪, ⑫

După montarea corpului cu senzor și conectarea la rețea, lampa cu senzor poate fi pusă în funcțiune.

**Programarea stingerii (reglajul timpului de funcționare) ⑩**  
(reglajul producătorului: 5 sec.)



Durată de iluminare reglabilă cursiv de la 5 sec. la 15 min.

Potențiometru de reglaj în poziția 1 cel mai scurt interval de timp (5 sec.)  
 Potențiometru de reglaj în poziția 6 cel mai lung interval de timp (15 min.)

În timpul reglării ariei de cuprindere se recomandă setarea celui mai scurt interval de timp.

**Reglajul crepuscularității (sensibilității) (pragul de activare) ⑪**  
(reglajul producătorului: funcționare la lumina zilei 2000 lux)

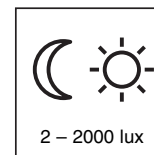

Prag de activare al senzorului, reglabil cursiv de la 2 la 2000 lux.

Potențiometru în poziția 1 = regim de funcționare la lumina zilei, aprox. 2000 lux.  
 Potențiometru în poziția 6 = regim de funcționare semiîntuneric, aprox. 2 lux.  
 Pentru reglarea unghiului de cuprindere la lumina zilei, potențiometrul se va aduce în poziția 1 (funcționare la lumina zilei).

**LED de putere cu lumină de efect ⑫**  
(setare din fabricație: APRINS la lăsarea întunericului)

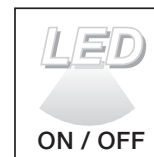

Lumina de efect se aprinde automat când se înserează, fiind comandată de scăderea nivelului de luminozitate (sub nivelul reglat). Lumina poate fi oprită după dorință.  
 Comutatorul pe 1 = STINS  
 Comutatorul pe 2 = APRINS

## Funcția de iluminat continuu 14

Dacă în alimentarea de la rețea este montat și un întrerupător, atunci pe lângă simpla cuplare și decuplare, devin accesibile și următoarele funcții:

### Regim de funcționare senzorial

#### 1) Aprinderea iluminatului (când corpul de iluminat este STINS)

Întrerupătorul 1 x OPRIT și PORNIT.

Corpul de iluminat va rămâne aprins pentru durata de timp selectată.

#### 2) Stingerea iluminatului (când corpul de iluminat este APRINS)

Întrerupătorul 1 x OPRIT și PORNIT.

Corpul de iluminat se va stinge, respectiv va trece în regimul senzorial

### Iluminat continuu

#### 1) Aprinderea iluminatului continuu:

Întrerupătorul 2 x OPRIT și PORNIT. Corpul de iluminat trece pentru timp de 4 ore pe iluminat continuu (LED-ul roșu este aprins în spatele lentilei). După aceasta, va trece automat înapoi în regim senzorial (LED-ul roșu stins).

#### 2) Decuplarea iluminatului continuu:

Întrerupătorul 1 x OPRIT și PORNIT. Corpul de iluminat este stins, respectiv, trece în regim senzorial.

#### Important:

Aționarea repetată a întrerupătorului trebuie efectuată în succesiune rapidă (în limita a 0,5 – 1 sec.).

## Aprinderea soft a iluminatului

Lampa cu senzor dispune de o funcție de aprindere soft, asta înseamnă că la cuplare, iluminatul nu este comutat direct la puterea maximă, ci pe parcursul unei secunde, ea

este ridicată la 100%. În același mod, iluminatul este redus încetinit la stingere.

## Reglajul distanței de activare/ajustarea 17

La o înălțime de montaj de 2 m, distanța maximă de activare a senzorului este de 12 m. În funcție de necesități, această distanță de activare poate fi modificată. Cu măștile de acoperire atașate pot fi acoperite oricâte segmente de lentilă se dorește, reducând astfel distanța de activare. În acest fel, se exclud activările nedorite, produse de autovehicule și trecători sau se realizează controlul direcționat al unei zone

periculoase. Măștile acoperitoare pot fi segmentate în lungul diviziunilor verticale și orizontale sau pot fi tăiate cu o foarfecă. După îndepărtarea măștii inelare, măștile acoperitoare se vor fixa în partea superioară a lentilei senzorilor. După aceasta, masca inelară se va pune la loc pentru a fixa măștile acoperitoare 15. Ajustarea de precizie se realizează suplimentar prin rotirea carcasei senzorului cu  $\pm 80^\circ$  16.

## Funcționarea/îngrijirea

Lampa senzorială este destinată acționării automate a iluminatului. Intemperiiile pot influența funcționarea senzorului de mișcare, în cazul rafalelor intense de vânt, a ninsoării, ploii sau grindinii pot avea loc acționări din eroare, întrucât

variațiile bruște de temperatură nu pot fi deosebite de sursele de căldură. În caz de murdărire, lentila se poate curăța cu o lavetă umedă (fără detergent).

## CE Declarația de conformitate

Produsul satisface cerințele Directivei 06/95/CE pentru alimentare la joasă tensiune și ale Directivei 04/108/CE privind undele electromagnetice.

## Perturbări în funcționare

Perturbarea	Cauza	Remedii
Lampa cu senzor este fără tensiune	<ul style="list-style-type: none"> <li>■ Siguranța defectă, decuplată circuit întrerupt</li> <li>■ Scurtcircuit</li> </ul>	<ul style="list-style-type: none"> <li>■ Se montează o siguranță nouă se cuplează întrerupătorul de rețea, se verifică prezența tensiunii cu un tester</li> <li>■ Se verifică legăturile</li> </ul>
Lampa cu senzor nu cuplează	<ul style="list-style-type: none"> <li>■ În regim de zi, reglajul luminozității se găsește în regim nocturn</li> <li>■ Becul ars</li> <li>■ Întrerupătorul de rețea OPRIT</li> <li>■ Siguranță defectă</li> <li>■ Aria de cuprindere nu este direcționată</li> <li>■ A fost activată siguranța electrică internă (LED roșu-iluminare permanentă)</li> </ul>	<ul style="list-style-type: none"> <li>■ Se reglează din nou (Potențiometrul 11)</li> <li>■ Se înlocuiește becul</li> <li>■ Se cuplează</li> <li>■ Se introduce o siguranță nouă, se verifică eventual legăturile</li> <li>■ Se reglează din nou</li> <li>■ Se decuplează lampa cu senzor și se cuplează din nou după aprox. 5 sec.</li> </ul>
Lampa cu senzor nu decuplează	<ul style="list-style-type: none"> <li>■ Mișcări continue în aria de cuprindere</li> </ul>	<ul style="list-style-type: none"> <li>■ Se controlează zona și se reglează eventual din nou)</li> </ul>
Lampa cu senzor acționează iluminatul în mod nedorit	<ul style="list-style-type: none"> <li>■ Vântul mișcă pomi și arbuști în aria de cuprindere</li> <li>■ Este detectat traficul auto pe șosea</li> <li>■ Modificări bruște de temperatură datorită intemperiiilor (vânt, ploaie, zăpadă) sau aer cald evacuat de ventilatoare, ferestre deschise</li> </ul>	<ul style="list-style-type: none"> <li>■ Se modifică aria de cuprindere</li> <li>■ Se modifică aria de cuprindere</li> <li>■ Se modifică aria de cuprindere, se schimbă locul de amplasare</li> </ul>
Se modifică distanța de activare a senzorului	<ul style="list-style-type: none"> <li>■ Alte temperaturi ale mediului ambiant</li> </ul>	<ul style="list-style-type: none"> <li>■ Se reglează cu precizie aria de cuprindere prin căușuri acoperitoare</li> </ul>
LED-ul roșu luminează permanent, deși nu este activat regimul de iluminare permanentă	<ul style="list-style-type: none"> <li>■ Siguranța internă este activată</li> </ul>	<ul style="list-style-type: none"> <li>■ Lampa cu senzor se decuplează și se cuplează din nou după aprox. 5 sec.</li> </ul>

## Garanția de funcționare

Acest produs STEINEL a fost fabricat și controlat din punct de vedere funcțional și al siguranței conform prevederilor în vigoare, după care a fost supus unei probe de funcționare prin sondaj. STEINEL asigură garanția pentru construcția și funcționarea fără defecțiuni. Termenul de garanție este de 36 de luni și începe de la data vânzării produsului către consumator. Garanția acoperă deficiențele bazate pe defecte de material și fabricație. Îndeplinirea garanției se realizează prin repararea sau înlocuirea pieselor defecte conform opțiunii noastre. Garanția se pierde pentru defecțiuni la piesele de uzură, pentru defecte și deficiențe care provin din folosirea sau întreținerea necorespunzătoare precum și din utilizarea unor piese de schimb care nu sunt originale. Nu se asigură garanție și pentru daune provocate unor alte obiecte.

Garanția se acordă numai în cazul în care aparatul, fără a fi demontat, împreună cu o scurtă descriere a defecțiunii, bonul de casă sau factura (data achiziționării și ștampila comerciantului), este expediat ambalat corespunzător către unitatea de service competentă.

### Service postgaranție:

După expirarea termenului de garanție sau la apariția unor deficiențe care nu sunt acoperite de garanție, service-ul firmei noastre efectuează reparații asupra produsului. Vă rugăm să expediați produsul ambalat corespunzător pe adresa celui mai apropiat centru service.

**GARANȚIE**  
**36 luni**  
**DE FUNCȚIONARE**



## Navodila za namestitev

### Spoštovana stranka

Najlepša hvala za zaupanje, ki ste nam ga izkazali z nakupom Vaše senzorske svetilke STEINEL. Odločili ste se za visokokakovosten izdelek, ki je bil skrbno izdelan, preizkušen in zapakiran.

Pred nameščanjem, prosimo, skrbno preberite navodila za namestitev. Kajti samo ustrezna namestitev in uporaba zagotavljata dolgo, zanesljivo in nemoteno delovanje.

Želimo Vam veliko veselja z Vašo senzorsko svetilko STEINEL.

### Varnostna opozorila

- Pri montaži mora priklonni električni vod biti brez napetosti. Zato je najprej potrebno odklopiti električno in preveriti napetost z merilcem napetosti.
- Popravila lahko izvajajo le strokovne delavnice.
- Pri inštalaciji senzorskih svetilk gre za delo na omrežni napetosti. Zato jo mora izvesti strokovnjak

v skladu z lokalnimi predpisi za inštalacijo in pogoji priključitve.

 -VDE 0100,  -ÖVE / ÖNORM E8001-1,

 -SEV 1000)

- Uporabljajte le originalne nadomestne dele.

### Opis naprave

- ① Varnostni vijak
- ② Lučka z učinkom Power-LED
- ③ Senzorska enota
- ④ Zidno držalo
- ⑤ Tesnilni čepek
- ⑥ Nosilna roka svetilke

- ⑦ Podometna napeljava omrežnega priključka
- ⑧ Nadometna napeljava omrežnega priključka
- ⑨ Steklo svetilke
- ⑩ Nastavitev časa
- ⑪ Nastavitev osvetljenosti
- ⑫ Nastavitev lučke z učinkom Power-LED

### Princip

#### Lučka z učinkom Power-LED

Dioda LED sveti v odvisnosti od stopnje osvetljenosti. Idealna za npr. trajno osvetlitev hišnih števil. Po želji možen vklop.

Integrirani infrardeči senzor je opremljen z dvema 120°-Piro-senzorjema, ki zaznavata nevidno toplotno sevanje premikajočih se teles (ljudi, živali itn.).

Na ta način zajeto sevanje je elektronsko pretvorjeno in tako avtomatsko vklopi luč. Skozi ovire (npr. stene ali okna) toplotno sevanje ni prepoznavno, torej vklop izostane. S pomočjo dveh Piro-senzorjev je dosežen kot zaznavanja 240° s kotom odprtosti 180°.

**Pomembno:** Najbolj zanesljivo zajemanja gibanja dosežete, če je senzorska luč nameščena stransko glede na smer gibanja in pri tem nobene ovire (npr. drevesa, stene itd.) ne zastirajo senzorja.

### Namestitev/Stenska montaža

Montažno mesto mora od luči biti oddaljeno najmanj 50 cm, ker lahko toplotno sevanje privede do aktivacije sistema. Za doseganje navedenih maksimalnih vrednosti (obseg zaznavanja 12 m), naj višina montaže znaša 2 m.

#### Priklon napetostnega kabla (glej sliko)

Električna napeljava je sestavljena iz 3-žilnega kabla:

**L** = Faza (praviloma črn ali rjav)

**N** = Nični vod (praviloma moder)

**PE** = Varnostni vod (zeleno-rumen) 

Zaradi varnosti morate kable preizkusiti z merilcem napetosti; nato jih spet odklopite z napetosti. Faza

(**L**), nični vod (**N**) in varnostni vod (**PE**) so priključeni na sponke.

#### Opozorilo:

Držalo žarnice je vrtljivo, zato da se G9-adapter lahko posamezno nastavlja.

#### Opozorilo:

V napetostno povezavo se lahko seveda namesti omrežno stikalo za VKLOP/IZKLOP. Za konstantno osvetlitev je to pogoj (glej poglavje Konstantna osvetlitev) .

## Tehnični podatki

Moč:	Lučka z učinkom Power-LED, pribl. 1W max. 100 Watt/E 27 ali max. 2 x 40 W/G9
Napetost:	230 – 240 V, 50 Hz
Kot zaznavanja:	240° s 180° kotom odprtosti
Doseg senzorja:	max. 12 m
Časovna nastavitev:	5 sek – 15 min
Zatemnitev:	2 – 2000 Lux
Lučka z učinkom Power-LED:	Deluje v odvisnosti od stopnje osvetljenosti, možnost izklopa
Konstantna osvetlitev:	možnost vključitve (4 ure) Pogoj je priključeno stikalo na omrežnem kablu
Vrsta varnosti:	IP 44

## Funkcije , ,

Ko je senzorska enota nameščena in priključena, se lahko senzorska svetilka prične uporabljati.

### Zakasnitev izklopa (Nastavitev časa) (Tovarniška nastavitev: 5 sek.)



5 sek. – 15 min

Brezstopensko nastavljen čas svetilnosti od 5 sek. do 15 min.

Nastavitev na vrednost **1** je najkrajši čas (5 sek.)  
Nastavitev na vrednost **6** je najdaljši čas (15 min)

Pri nastavljanju področja zaznavanja je priporočeno izbrati najkrajši čas **1**.

### Nastavitev zatemnitve (Odzivni prag) (Tovarniška nastavitev delovanje pri dnevni svetlobi 2000 Luxov)

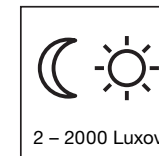

2 – 2000 Luxov

Možnost brezstopenskega nastavljanja odzivnega praga senzorja od 2 do 2000 Luxov.

Nastavitev na vrednost **1** pomeni dnevno delovanje ca. 2000 Luxov.  
Nastavitev na vrednost **6** pomeni delovanje v temi ca. 2 Luxa. Pri nastavljanju področja zaznavanja pri dnevni svetlobi mora biti nastavitev na vrednosti **1** (delovanje ob dnevni svetlobi).

### Lučka z učinkom Power-LED (Tovarniška nastavitev: VKL. v temi)

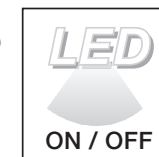

Lučka, ki deluje v odvisnosti od stopnje osvetljenosti, v temi avtomatsko zasveti (ob nastavljeni mejni osvetljenosti). Po želji možen izklop.  
Nastavitveni gumb na **1** = VKL.  
Nastavitveni gumb na **2** = IZKL.

## Funkcija konstantne osvetlitve 14

V primeru namestitve stikala, so ob funkcijah VKLOPA in IZKLOPA možne sledeče funkcije:

### Senzorsko delovanje

#### 1) VKLOP luči (v primeru, da je IZKLOPLJENA):

Stikalo 1x IZKLOP in VKLOP.

Luč sveti tako dolgo, kot je nastavljen čas svetilnosti.

#### 2) IZKLOP luči (v primeru, da je VKLOPLJENA):

Stikalo 1x IZKLOP in VKLOP.

Luč ugasne oziroma preklopi v senzorsko delovanje.

### Konstantna osvetlitev

#### 1) Vkllop konstantne osvetlitve:

Stikalo 2x IZKLOP in VKLOP. Luč bo 4 ure konstantno svetila (rdeča LED dioda sveti za lečo), nato avtomatsko preide v senzorsko delovanje (rdeča LED dioda je izklopljena).

#### 2) Izkllop konstantne osvetlitve:

Stikalo 1x IZKLOP in VKLOP. Luč ugasne oziroma preide v senzorsko delovanje.

#### Pomembno:

Večkratna uporaba stikala naj si sledi v kratkem času (0,5 – 1 sek).

## Funkcija Soft-Lichtstart

Senzorska svetilka vsebuje t. i. funkcijo Soft-Lichtstart. To pomeni, da luč ob vklopu ne sveti takoj z maksimalno močjo, temveč svetilnost naraste do

100 % v času 1 sekunde. Prav tako luč ob izklopu počasi izgublja svetilno moč.

## Nastavitev razdalje/Justiranje 17

Pri montažni višini 2 m, znaša dosegljivost senzorja 12 m. V skladu s potrebami je področje zaznavanja možno optimizirati. Priložena zastirala za lečo služi za prekrivanje poljubnega števila segmentov leče, oziroma za individualno zmanjševanje razdalje zajemanja. Tako so zmotna vključevanja zaradi avtomobilov, mimoidočih itn. izključena oziroma nevarna področja načrtovano nadzorovana. Zastirala je možno v utorje-

nih razdelkih s škarjami rezati v horizontalni ali vertikalni smeri. Po odstranitvi krožne zaslonke jih je potrebno namestiti na zgornje področje senzorske leče. Zaslonko je za tem potrebno namestiti nazaj, s čimer se pritrdijo zastirala 15. Z vrtenjem ohišja senzorja za  $\pm 80^\circ$  16 je možna fina nastavitvev.

## Uporaba/Nega

Senzorska svetilka je primerna za avtomatsko osvetljevanje. Vremenske razmere lahko vplivajo na delovanje senzorske svetilke; pri močnih sunkih vetra, sneženju, dežju ali toči lahko pride do zmotnih vklo-

pov, ker senzor ne more razlikovati nenadnih temperaturnih sprememb od izvorov toplote. Lečo je dovoljevo čistiti z vlažno krpo (brez uporabe čistil).

## CE Izjava o konformnosti

Proizvod izpolnjuje zahteve Smernice o nizki napetosti 06/95/ES in Smernice o elektromagnetni združljivosti 04/108/ES.

## Motnje delovanja

Motnja	Vzrok	Ukrepi
Senzorska svetilka brez napetosti	<ul style="list-style-type: none"> <li>■ okvarjena varovalka, ni vključena, prekinjena povezava</li> <li>■ kratek stik</li> </ul>	<ul style="list-style-type: none"> <li>■ namestiti novo varovalko, vključiti stikalo; preveriti napetostno povezavo z merilcem napetosti</li> <li>■ preveriti priključke</li> </ul>
Senzorska svetilka se ne vklopi	<ul style="list-style-type: none"> <li>■ pri dnevni nastavitvi, nastavev zatemnitve se nahaja na nočnem delovanju</li> <li>■ okvarjena žarnica</li> <li>■ izklopljeno stikalo</li> <li>■ okvarjena varovalka</li> <li>■ področje zaznavanja ni optimalno določeno</li> <li>■ notranja električna varovalka je bila aktivirana (trajna rdeča LED)</li> </ul>	<ul style="list-style-type: none"> <li>■ ponovno nastaviti (regulator 11)</li> <li>■ zamenjati žarnico</li> <li>■ vključiti</li> <li>■ nova varovalka, po potrebi preveriti prikllop</li> <li>■ ponovna nastavev</li> <li>■ senzorsko svetilko IZKLOPITI in po 5 sek. ponovno VKLOPITI</li> </ul>
Senzorska svetilka se ne izklopi	<ul style="list-style-type: none"> <li>■ nenehno gibanje na področju zaznavanja</li> </ul>	<ul style="list-style-type: none"> <li>■ preveriti področje in po potrebi ponovno nastaviti</li> </ul>
Senzorska svetilka se samodejno vklaplja	<ul style="list-style-type: none"> <li>■ veter premika drevesa in grmovje na področju zaznavanja</li> <li>■ zaznavanje avtomobilov na cesti</li> <li>■ nenadna temperaturna sprememba zaradi vremena (veter, dež, sneg) ali izhodni zrak ventilatorjev in prepih zaradi odprtih oken</li> </ul>	<ul style="list-style-type: none"> <li>■ spremeniti področje</li> <li>■ spremeniti področje</li> <li>■ spremeniti področje, prestaviti mesto namestitve</li> </ul>
Sprememba področja zaznavanja	<ul style="list-style-type: none"> <li>■ drugačne temperature okolice</li> </ul>	<ul style="list-style-type: none"> <li>■ področje zaznavanja s prekrivnimi zastirali natančno nastaviti</li> </ul>
Rdeča LED stalno sveti, čeprav ni nastavljena trajna osvetlitev	<ul style="list-style-type: none"> <li>■ notranja varovalka aktivirana</li> </ul>	<ul style="list-style-type: none"> <li>■ Senzorsko svetilko izklopiti in po 5 sek. ponovno vklopiti</li> </ul>

## Funkcijska garancija

Ta proizvod podjetja STEINEL je bil izdelan z veliko skrbnostjo, preverjen glede delovanja in varnosti po veljavnih predpisih ter končno podvržen naključni kontroli. STEINEL daje garancijo na neoporečno kvaliteto ter delovanje. Veljavnost garancije znaša 36 mesecev, garancija pa prične veljati na dan prodaje uporabniku. Odstranjujemo pomanjkljivosti, ki obsegajo napake na materialu ali tovarniške napake, garancija je izpolnjena pri popravilu oz. zamenjavi pomanjkljivih delov po naši izbiri. Garancija ne velja pri poškodbah hitro obrabljivih delov, prav tako ne velja za škodo in pomanjkljivosti, do katerih je prišlo zaradi nepravilne uporabe ali vzdrževanja oz. zaradi uporabe tujih delov. Na ostalo posredno škodo ne dajemo garancije.

Garancija se odobri samo v primeru, da nerazstavljeno napravo skupaj s kratkim opisom napake, blagajniškim listkom ali računom (datum nakupa in žig prodajalca) ter dobro zapakirano pošljete na ustrezen servis.

### Servis:

Po preteku garancije ali v primeru poškodb brez pravice do garancije se obrnite na naš pooblaščen servis. Prosimo, da ustrezno zapakiran izdelek pošljete na naslednji servis.

**GARANCIJA ZA  
36 mesečna  
DELOVANJE**

## HR Uputa za montažu

### Poštovani kupče

zahvaljujemo na Vašem povjerenju koje ste nam iskazali kupnjom nove senzorske svjetiljke STEINEL. Odlučili ste se za proizvod visoke kvalitete koji je proizveden, ispitan i zapakiran s velikom pažnjom.

Molimo Vas da se prije njegovog instaliranja upoznate s ovim uputama za montažu. Naime, samo stručna instalacija i puštanje u pogon jamči dug i pouzdan rad bez smetnji. Želimo Vam puno zadovoljstva s Vašom novom STEINEL senzorskom svjetiljkom.

### ! Sigurnosne upute

- Kod montaže električni vod koji treba priključiti ne smije biti pod naponom. Zbog toga najprije isključite struju i pomoću ispitivača napona provjerite je li uspostavljeno beznaponsko stanje.
- Popravci se smiju obavljati samo u stručnoj radionici.
- Kod instalacije uređaja radi se s mrežnim naponom.

Zbog toga je treba obaviti stručnjak u skladu s državnim propisima o instalacijama i uvjetima priključivanja.

(D) -VDE 0100, (A) -VE / 'NORM E8001-1,  
(GH) -SEV 1000)

- Koristite samo originalne rezervne dijelove.

### Opis uređaja

- ① sigurnosni vijak
- ② svjetlo s power-LED efektom
- ③ senzorska jedinica
- ④ zidni držač
- ⑤ brtveni čep
- ⑥ krak svjetiljke

- ⑦ mrežni priključak za podžbukni kabel
- ⑧ mrežni priključak za podžbukni kabel
- ⑨ staklo svjetiljke
- ⑩ podešavanje vremena
- ⑪ podešavanje svjetlosnog praga
- ⑫ podešavanje svjetla s power-LED efektom

### Princip rada ⑬

#### Svjetlo s power-LED efektom

Svjetlom LED-diode upravlja svjetlosni prag. Idealno za trajno osjetljavanje npr. kućnog broja. Po želji se može isključiti.

Integrirani infracrveni senzor opremljen je s dva pirosenzora od 120° koji registriraju nevidljivo toplinsko zračenje predmeta koji se pred njima kreću (ljudi, životinje itd.).

Tako registrirano toplinsko zračenje elektronički se pretvara i automatski uključuje svjetiljku. Zbog prepreka kao što je

npr. zid ili staklo senzor ne prepoznaje toplinsko zračenje pa prema tome nema ni uključivanja. Pomoću dva pirosenzora postiže se obuhvatni kut od 240° s kutom otvora od 180°.

**Važno:** Najsigurnije registriranje pokreta postiže se t a k o da se senzorska svjetiljka montira bočno na smjer kretanja i nikakve prepreke (kao npr. drveće, zid itd.) ne ometaju vidokrug senzora.

### Instalacija/zidna montaža

Mjesto montaže trebalo bi biti udaljeno najmanje 50 cm od drugog svjetla jer toplinsko zračenje može dovesti do aktiviranja sustava. Da bi se postigli dometi od maks. 12 m, visina montaže treba biti oko 2 m.

#### Priključak mrežnog voda (vidi sl.)

Priključivanje na mrežu putem 3-žilnog kabela:

**L** = faza (većinom crna ili smeđa)  
**N** = nul-vodič (većinom plavi)  
**PE** = zaštitni vodič (zeleno/žuti) 

U slučaju sumnje morate identificirati kabel pomoću ispitivača napona; na kraju opet uspostavite beznaponsko stanje.

Faza (**L**), nul-vodič (**N**) i zaštitni vodič (**PE**) priključuju se na stezaljke.

#### Napomena:

Grla rasvjetnog tijela može se zakrenuti kako bi se adaptor G9 mogao individualno podesiti.

#### Napomena:

Naravno da se u mrežni vod može montirati mrežna sklopka za uključivanje i isključivanje. To je pretpostavka za funkciju stalnog svjetla (vidi pogl. Funkcija stalnog svjetla) ⑭.

## Tehnički podaci

Snaga:	Svjetlo s power-LED efektom oko 1W maks. 100 vati/E 27 ili maks. 2 x 40 W/G9
Napon:	230 – 240 V, 50 Hz
Obuhvatni kut:	240° s 180° kuta otvora
Domet senzora:	maks. 12 m
Podešavanje vremena:	5 sek. – 15 min.
Podešavanje svjetlosnog praga:	2 – 2000 luksa
Svjetlo s power-LED efektom:	Upravlja svjetlosnim pragom, može se isključiti
Stalno svjetlo:	Uključivo (4 sata) Pretpostavka: sklopka priključena na mrežni vod
Vrsta zaštite:	IP 44

## Funkcije ⑩, ⑪, ⑫

Nakon što je montirana senzorska jedinica i izveden priključak na mrežu, možete uključiti senzorsku svjetiljku.

### Kašnjenje isključenja (podešavanje vremena) ⑩ (tvornički podešeno: 5 sek.)



Kontinuirano podesivo trajanje svjetla od 5 sek. do 15 min.

Regulator podešen na **1** = najkraće vrijeme (5 sek.)  
Regulator podešen na **6** = najduže vrijeme (15 min.)

Kod podešavanja obuhvatnog područja preporučuje se odabir najkraćeg vremena **1**.

### Podešavanje svjetlosnog praga (prag aktiviranja) ⑪ (tvornički podešeno: danje svjetlo 2000 luksa)

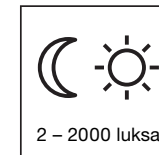

Kontinuirano podesiv prag aktiviranja senzora od 2 – 2000 luksa.

Regulator podešen na **1** = danje svjetlo oko 2000 luksa.  
Regulator podešen na **6** = rad zamračivanja oko 2 luksa. Za podešavanje obuhvatnog područja kod danjeg svjetla regulator treba podesiti na **1** (danje svjetlo).

### Svjetlo s power-LED efektom ⑫ (tvornički podešeno: UKLJUČUJE se kod tame)



Svjetlo s efektom kojim upravlja svjetlosni prag svijetli automatski u tami (od podešene vrijednosti zatamnivanja). Po želji se može isključiti.  
Regulator na **1** = ISKLJUČENO  
Regulator na **2** = UKLJUČENO

## Funkcija stalnog svjetla <sup>14</sup>

Montira li se mrežna sklopka u mrežni vod, osim jednostavnog uključivanja i isključivanja moguće su sljedeće funkcije:

### Pogon senzora

#### 1) Uključite svjetlo (ako je svjetlo ISKLJUČENO):

Sklopku 1 x ISKLJUČITE i UKLJUČITE.

Svjetlo ostaje uključeno tijekom podešenog vremena.

#### 2) Isključite svjetlo (ako je svjetlo UKLJUČENO):

Sklopku 1 x ISKLJUČITE i UKLJUČITE.

Svjetlo se isključuje odnosno prelazi u pogon senzora.

### Pogon stalnog svjetla

#### 1) Uključite stalno svjetlo:

Sklopku 2 x ISKLJUČITE i UKLJUČITE. Svjetiljka je podešena na 4 sata stalnog svjetla (svijetli crvena LED-dioda iza leće). Zatim ponovno automatski prelazi u pogon senzora (crvena LED-dioda se isključuje).

#### 2) Isključivanje stalnog svjetla:

Sklopku 1 x ISKLJUČITE i UKLJUČITE. Svjetlo se isključuje odnosno prelazi u pogon senzora.

#### Važno:

Treba više puta uzastopce brzo pritisnuti sklopku (u području 0,5 – 1 sek.).

## Soft-uključivanje svjetla

Senzorska svjetiljka ima funkciju soft-uključivanja svjetla. To znači da se svjetlo prilikom uključivanja ne uključuje odmah na maksimalnu snagu nego se svjetlost polako pojačava na

100% unutar jedne sekunde. Isto tako prilikom isključivanja jačina svjetla se polako smanjuje.

## Podešavanje dometa/justiranje <sup>17</sup>

Kod visine montaže od 2 m maksimalni domet senzora iznosi 12 m. Po potrebi se obuhvatno područje može optimizirati. Priloženi pokrovni zasloni služe za prekrivanje segmenata leće po volji, odnosno za individualno skraćivanje dometa. Na taj način se izbjegavaju pogrešna uključivanja zbog prolaska automobila, prolaznika itd. i ciljano se nadziru mjesta opasnosti. Pokrovni zasloni mogu se odrezati duž podjela označenih utorima u okomitom ili vodoravnom položaju ili se mogu odrezati škarama. Nakon odvajanja

prstenastog zaslona treba ih objesiti u gornjem području senzorske leće. Nakon toga ponovno natakните prstenasti zaslon i na taj način će se pokrovni zasloni čvrsto usaditi <sup>16</sup>. Okretanjem kućišta senzora za ± 80° <sup>16</sup> moguće je fino podešavanje senzora.

## Rad/njega

Senzorska svjetiljka namijenjena je za automatsko uključivanje svjetla. Vremenski utjecaji mogu djelovati na funkcioniranje senzorske svjetiljke; kod jakog vjetera, snijega, kiše, tuče može doći do pogrešnog aktiviranja jer se ne mogu

razlikovati nagla kolebanja temperature izvora topline. Obuhvatna leća može se u slučaju zaprljanosti obrisati vlažnom krpom (bez sredstva za čišćenje).

## CE Izjava o sukladnosti

Proizvod ispunjava uvjete odredbe o niskom naponu 06/95/EG i elektromagnetskoj podnošljivosti 04/108/EG.

## Smetnje u pogonu

Smetnja	Uzrok	Pomoć
Senzorska svjetiljka bez napona	<ul style="list-style-type: none"> <li>■ neispravan osigurač, nije uključena, prekinut vod</li> <li>■ kratki spoj</li> </ul>	<ul style="list-style-type: none"> <li>■ novi osigurač, uključite mrežnu sklopku; provjeriti vod pomoću ispitivača napona</li> <li>■ provjerite priključke</li> </ul>
Senzorska svjetiljka se ne uključuje	<ul style="list-style-type: none"> <li>■ po danu se podešavanje svjetlosnog praga nalazi u noćnom režimu rada</li> <li>■ neispravna žarulja</li> <li>■ mrežna sklopka je ISKLJUČENA</li> <li>■ neispravan osigurač</li> <li>■ obuhvatno područje nije ciljano podešeno</li> <li>■ aktiviran je interni električni osigurač (crveno LED stalno svjetlo)</li> </ul>	<ul style="list-style-type: none"> <li>■ podesite iznova (regulator <sup>11</sup>)</li> <li>■ zamijenite žarulju</li> <li>■ uključite</li> <li>■ novi osigurač, event. provjerite priključak</li> <li>■ iznova justirajte</li> <li>■ senzorsku svjetiljku isključite i nakon oko 5 sek. ponovno je uključite</li> </ul>
Senzorska svjetiljka se ne isključuje	<ul style="list-style-type: none"> <li>■ neprekidno kretanje u obuhvatnom području</li> </ul>	<ul style="list-style-type: none"> <li>■ kontrolirajte područje i event. ga iznova podesite</li> </ul>
Senzorska svjetiljka se neželjeno uključuje	<ul style="list-style-type: none"> <li>■ vjetar giba drveća i grmlje u obuhvatnom području</li> <li>■ obuhvaćanje automobila na cesti</li> <li>■ iznenadne promjene temperature zbog nevremena (vjetar, kiša, snijeg) ili izlazni zrak iz ventilatora, otvoreni prozori</li> </ul>	<ul style="list-style-type: none"> <li>■ premjestite područje</li> <li>■ premjestite područje</li> <li>■ promijenite područje, premjestite mjesto montaže</li> </ul>
Senzorska svjetiljka Promjena dometa	<ul style="list-style-type: none"> <li>■ ostale temperature okoline</li> </ul>	<ul style="list-style-type: none"> <li>■ Pomoću pokrovnih zaslona točno podesite obuhvatno područje</li> </ul>
Crveni LED svijetli stalno, iako nije podešeno stalno svjetlo	<ul style="list-style-type: none"> <li>■ aktiviran je interni osigurač</li> </ul>	<ul style="list-style-type: none"> <li>■ isključite senzorsku svjetiljku i nakon 5 sek. je ponovno uključite</li> </ul>

## Jamstvo funkcionalnosti

Ovaj STEINEL-ov proizvod izrađen je uz veliku pažnju, njegovo funkcioniranje i sigurnost ispitani su prema važećim propisima i na kraju je proizvod podvrgnut kontroli uzorka. STEINEL preuzima jamstvo za besprijekornu kakvoću i funkcionalnost. Jamstveni rok iznosi 36 mjeseci a započinje s danom prodaje potrošaču. Uklanjamo nedostatke koji nastaju zbog grešaka na materijalu ili tvorničkih grešaka, usluga jamstva obuhvaća popravak ili zamjenu dijelova s greškom po našem izboru. Jamstvo se ne priznaje za štete na potrošnim dijelovima kao ni za štete i nedostatke koji nastaju zbog nestručnog rukovanja, održavanja ili pak korištenjem dijelova drugih proizvođača. Posljedične štete na drugim predmetima su isključene.

Jamstvo se priznaje samo ako nerastavljeni, dobro zapakiran uređaj pošaljete zajedno s opisom greške i računom (datum kupnje i pečat trgovine) nadležnoj servisnoj službi.

### Servisna služba:

Nakon isteka jamstvenog roka ili kad se utvrdi nedostatak bez jamstva, popravak će se izvršiti u tvornici. Molimo da dobro zapakiran proizvod pošaljete najbližoj servisnoj službi.

**JAMSTVA**  
**36 mjeseci**  
**FUNKCIONALNOSTI**

## EST Paigaldusjuhend

### Väga austatud klient

Suur tänu usalduse eest, mida te osutasite meile oma uut STEINELi anduriga lampi ostes. Te otsustasite kõrgeväärtusliku kvaliteettoote kasuks, mis on valmisstatud, testitud ja pakitud suurima hoolega.

Palun tutvuge enne paigaldamist selle paigaldusjuhendiga. Ainult asjakohane paigaldus ja kasutuselevõtt tagab pika, usaldusväärse ning häireteta töö. Soovime teile palju rõõmu oma uue STEINELi anduriga lambi üle.

### ! Ohutusjuhised

- Paigaldamise ajal peab ühendatav elektrijuhe olema pingevaba. Sellepärast tuleb kõigepealt elektrivool välja lülitada ja kontrollida pingetestri abil, et juhe oleks pingevaba.
- Parandusi seadme juures tohivad ette võtta ainult selleks spetsialiseerunud töökojad.
- Anduriga valgusti paigaldamisel on tegemist tööga

vooluvõrgus, mida peab teostama spetsialist vastavalt riigis kehtivatele paigalduseeskirjadele ja ühendamistingimustele.

(D) -VDE 0100, (A) -ÖVE / ÖNORM E8001-1, (CH) -SEV 1000)

- Kasutage ainult originaalvaruosi.

### Seadme kirjeldus

- ① Kinnituskruvi
- ② Power-LED-efektvalgustus
- ③ Andur
- ④ Seinakinniti
- ⑤ Tihendi
- ⑥ Valgusti alus

- ⑦ Juhtmeavaus süvispaigalduseks
- ⑧ Juhtmeavaus pindpaigalduseks
- ⑨ Valgusti klaaskuppel
- ⑩ Ajaregulaator
- ⑪ Hämarusnivoo regulaator
- ⑫ Power-LED-efektvalgustuse regulaator

### Põhimõte ⑬

#### Power-LED-efektvalgustus

LED süttib sõltuvalt hämarusest. Ideaalne nt majanumbrite pidevaks valgustamiseks. Soovi korral lülitatav.

Integreeritud infrapuna-andur on varustatud kahe 120°-püroanduriga, mis tuvastavad liikuvate kehade (inimesed, loomad jne) soojuskiirgust.

Selliselt tuvastatud soojuskiirgus muundatakse elektrooniliselt ja nii lülitatakse automaatselt valgusti

sisse. Tõkked, nagu näiteks müür või klaasruudud, takistavad soojuskiirguse tuvastamist, seetõttu lülitamist ei toimu. Kahe püroanduri abil saavutatakse mõõtenurgaks 240° avanemisnurgaga 180°.

**Tähtis!** Kõige kindlamini saab liikumist tuvastada siis, kui anduriga lamp paigaldatakse liikumissuuna suhtes küljele ja anduri vaatetsooni ei jää takistusi (nagu näiteks puud, müürid jne).

### Paigaldamine/monteerimine seinale

Paigalduskoht peab jääma vähemalt 50 cm kaugusele teisest lambist, sest soojuskiirgus võib põhjustada süsteemi käivitumist. Selleks et saavutada etteantud mõõtepiirkonda max 12 m, peaks paigalduskõrgus olema ca 2 m.

#### Võrgujuhtme ühendamine (vt joonist)

Võrgujuhe koosneb 3-soonelisest kaablist:

**L** = faas (enamasti must või pruun)

**N** = nulljuhe (enamasti sinine)

**PE** = maandusjuhe (roheline/kollane) Ⓞ

Kahtluse korral identifitseerige kaablid pingestriiga; seejärel lülitage pinge jälle välja. Faas (**L**), nulljuhe (**N**) ja maandusjuhe (**PE**) ühendatakse klemmide külge.

#### NB!

Valgusti raam on pööratav, nii et G9-adapterit saab individuaalselt justeerida.

#### NB!

Võrgujuhtmele võib sisse- ja väljalülitamiseks loomulikult paigaldada ka võrgulüliti. Püsivalguse jaoks on see tingimata vajalik (vt peatükki Püsivalgus) Ⓞ.

### Tehnilised andmed

Võimsus:	Power-LED-efektvalgustus, umb. 1W max 100 vatti/E 27 või max 2 x 40 W/G9
Pinge:	230 – 240 V, 50 Hz
Vaatenurk:	240° avamisnurgaga 180°
Anduri mõõtepiirkond:	max 12 m
Aja seadistamine:	5 sek – 15 min
Hämarusnivoo seadistamine:	2 – 2000 lux
Power-LED-efektvalgustus:	Hämarusega juhitud, väljalülitatav
Püsivalgus:	lülitatav (4 tundi) Eeldus: võrgujuhtmele on külge ühendatud lüliti
Kaitseliik:	IP 44

### Funktsioonid ⑩, ⑪, ⑫

Kui andur on kohale paigaldatud ja võrguühendus tehtud, on anduriga lamp kasutusvalmis.

#### Viiutusega väljalülitamine (aja seadistamine) ⑩ (tehasepoolne seadistus: 5 sek)



5 sek – 15 min

Astmeteta seadistatav sisselülitus kestvusega 5 sek kuni 15 min.

Regulaator on seadistatud **1** = lühim aeg (5 sek.)  
Regulaator on seadistatud **6** = pikim aeg (15 min.)

Töötsooni seadistamisel on soovitatav valida lühim aeg **1**.

#### Hämarusnivoo seadistamine (lülituslävi) ⑪ (Tehaseseadistus: Päevavalgusrežiim 2000 lux)

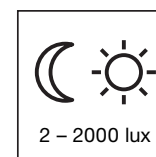

2 – 2000 lux

Astmeteta seadistatav anduri lülituslävi 2 – 2000 lux.

Regulaator on seadistatud **1** = päevavalgusrežiim ca 2000 lux.  
Regulaator on seadistatud **6** = hämarusrežiim ca 2 lux.  
Töötsooni seadistamiseks päevavalguse korral tuleb regulaator keerata **1** (päevavalgusrežiim) peale.

#### Power-LED-efektvalgustus ⑫ (Tehaseseadistus: SISSE hämaruse korral)



Hämarusega juhitud efektvalgustus süttib pimeduses automaatselt (alates sisestatud hämarusväärtusest). Soovi korral väljalülitatav.  
Reguleerimisnupp **1** peal = VÄLJA  
Reguleerimisnupp **2** peal = SISSE



## Püsivalgusfunktsioon 14

Juhul, kui võrgujuhtme külge paigaldatakse võrgulüliti, on lisaks lihtsale sisse- ja väljalülitamisele võimalikud järgmised funktsioonid:

### Andurirežiim

#### 1) Valgus sisselülitamine (kui valgusti on VÄLJA LÜLITATUD):

Lüliti 1 x VÄLJAS ja SEES.

Valgusti jääb seadistatud ajaks sisselülitatuks.

#### 2) Valguse väljalülitamine (kui valgusti on SISSE LÜLITATUD):

Lüliti 1 x VÄLJAS ja SEES.

Valgusti lülitub välja või ümber andurirežiimi.

### Püsivalgusrežiim

#### 1) Püsivalguse sisselülitamine (kui valgusti on SISSE LÜLITATUD):

Lüliti 2 x VÄLJAS ja SEES. Valgusti lülitatakse 4 tunniks püsivalgusrežiimi (läätsa taga asuv punane valgusdiod poleb). Seejärel lülitub see automaatselt uuesti jälle ümber andurirežiimi (punane valgusdiod väljas).

#### 2) Püsivalguse väljalülitamine:

Lüliti 1 x VÄLJAS ja SEES. Valgusti lülitub välja või ümber andurirežiimi.

#### Tähtis!

Lülitile mitmekordne vajutamine peab toimuma kiiresti üksteise järel (vahemikus 0,5 – 1 sek).

## Pikkamööda süttiv valgus

Anduriga lambil on olemas valguse aeglase sisselülitumise funktsioon. See tähendab seda, et valgus ei lülitu sisselülitamisel maksimaalsele võimsusele mitte

kohe, vaid heledust suurendatakse ühe sekundi jooksul pikkamööda kuni 100%-ni. Samamoodi reguleeritakse väljalülitamisel valgust aeglaselt väiksemaks.

## Mõõtepiirkonna seadistamine/justeerimine 17

Eeldatava 2 m paigalduskõrguse korral ulatub anduri maksimaalne mõõtepiirkond kuni 12 m-ni. Vastavalt vajadusele saab mõõtepiirkonda optimeerida. Kaasasolevate kattesirmide abil on võimalik ükskõik kui palju läätsesegmente kinni katta või mõõtepiirkonda individuaalselt vähendada. Sel viisil saab vältida näiteks autode, möödakäijate jne tekitatavaid valelülitusi või jälgida ohukohti suunatult. Kattesirme võib murda piki

ettevalmistatud vertikaalseid või horisontaalseid sooni või lõigata kääride abil. Pärast ümarsirmi äravõtmist tuleb see riputada anduriläätsa ülemisse ossa. Seejärel paigaldage ümarsirm uuesti kohale, et selle abil kattesirvid tugevasti kohale kinnitada 15. Kui pöörata anduri korpus ± 80° 16 võrra, on lisaks võimalik teostada täpset reguleerimist.

## Käitamine/hooldus

Anduriga lampi sobib kasutada valgustuse automaatselt lülitamiseks. Ilmastikumõjud võivad mõjutada anduriga lambi tööd, tugevate tuulepuhangute, lume, vihma, rahe korral võib esineda ebaõigeid sisselülitumisi, sest äkilisi temperatuurikõikumisi ei ole soojusallikatest võimalik eristada. Mõõteläätsa võib selle mustumise korral puhastada niiske lapiga (ilma puhastusvahenditeta).

tumisi, sest äkilisi temperatuurikõikumisi ei ole soojusallikatest võimalik eristada. Mõõteläätsa võib selle mustumise korral puhastada niiske lapiga (ilma puhastusvahenditeta).

## CE Vastavusdeklaratsioon

Toode vastab madalpinge direktiivi 06/95/EMÜ ja elektromagnetilise ühilduvuse direktiivi 04/108/EMÜ nõuetele.

## Häired seadme töös

Häire	Põhjus	Kõrvaldamine
Sensorlambil puudub toitepinge	<ul style="list-style-type: none"> <li>■ kaitse on defektne, ei ole sisse lülitatud, elektrijuhe katkenud</li> <li>■ lühis</li> </ul>	<ul style="list-style-type: none"> <li>■ paigaldage uus kaitse, lülitage võrgulüliti sisse; kontrollige juhett pingetestriga</li> <li>■ kontrollige ühendusi</li> </ul>
Anduriga lamp ei lülitu sisse	<ul style="list-style-type: none"> <li>■ päevarežiimil, hämaruse regulaator on öörežiimil</li> <li>■ hõõglamp on defektne</li> <li>■ võrgulüliti on asendis VÄLJAS</li> <li>■ kaitse on defektne</li> <li>■ mõjupiirkond ei ole seadistatud suunatult</li> <li>■ sisemine kaitse on sisse lülitunud (punane LED poleb pidevalt)</li> </ul>	<ul style="list-style-type: none"> <li>■ seadistage uuesti (regulaator 11)</li> <li>■ vahetage hõõglamp</li> <li>■ lülitage sisse</li> <li>■ paigaldage uus kaitse või kontrollige ühendust</li> <li>■ justeerige uuesti</li> <li>■ lülitage anduriga lamp välja ja ca 5 sek möödumisel uuesti sisse</li> </ul>
Anduriga lamp ei lülitu välja	<ul style="list-style-type: none"> <li>■ pidev liikumine mõjupiirkonnas</li> </ul>	<ul style="list-style-type: none"> <li>■ kontrollige tsooni, vajadusel justeerige uuesti</li> </ul>
Sensorlamp lülitub iseenesest sisse	<ul style="list-style-type: none"> <li>■ tuul liigutab mõjupiirkonnas puid ja põõsaid</li> <li>■ tänaval liiguvad autod</li> <li>■ äkilised ilmastikust tingitud temperatuurimuutused (tuul, vihm, lumi) või ventilaatoritest, avatud akendest väljuv õhk</li> </ul>	<ul style="list-style-type: none"> <li>■ seadistage tsoon ümber</li> <li>■ seadistage tsoon ümber</li> <li>■ muutke piirkonda, muutke paigalduskohta</li> </ul>
Sensorlambi tegevusraadius on muutunud	<ul style="list-style-type: none"> <li>■ ümbritsev temperatuur on muutunud</li> </ul>	<ul style="list-style-type: none"> <li>■ seadistage töötsoon täpselt kattekausside abil</li> </ul>
Punane LED poleb pidevalt, kuigi pidev valgustus pole sisse lülitatud	<ul style="list-style-type: none"> <li>■ sisemine kaitse on sisse lülitunud</li> </ul>	<ul style="list-style-type: none"> <li>■ lülitage anduriga lamp välja ja 5 sek möödumisel uuesti sisse</li> </ul>

## Korrasoleku garantii

See Steineli toode on valmistatud suurima hoolega, kontrollitud töökindluse ja ohutuse osas kehtivate eeskirjade järgi ning seejärel läbinud pistelise kontrolli. STEINEL annab garantii toote laitmatu kvaliteedi ja töökorras oleku kohta. Garantiaeg on 36 kuud ja see algab tarbijale toote ostmise päevast. Meie remondime materjalist või tootmisvigadest tulenevad puudused, korral seade kas remonditakse või puudulik osa asendatakse uuega, valiku üle otsustame meie. Garantii ei kehti kuluvate osade kahjustuste ning kahju ja puuduste kohta, mis on tekkinud oskamatu käsitsemise, hoolduse või võõraste osade kasutamise tagajärjel. Seda ületavad kaudsed kahjud võõraste esemete suhtes on välistatud.

Garantii säilib ainult juhul, kui lahtivõtmata seade hästi pakitult koos lühikesega veakirjeldusega, kassatekiga või arvega (ostukuupäev ja kaupleja tempel) vastavasse teeninduskohta saadetakse.

### Remonditeenus:

Pärast garantiiaja möödumist või puuduste korral, mille kohta garantii ei kehti, saab seadet remontida meie tehase teeninduspunkti. Palun saatke toode korralikult pakituna lähimasse teeninduspunkti.

36 kuuks  
GARANTII

## LT Montavimo instrukcija

### Gerb. Kliente,

dėkojame, kad parodėte pasitikėjimą ir nusipirkote naująjį STEINEL žibintą su judesio sensorium. Jūs įsigijote aukštos kokybės produktą, kuris pagamintas, išbandytas ir supakuotas ypač kruopščiai.

Prieš prijungdami prietaisą susipažinkite su šia montavimo instrukcija. Nes tik taisyklingai prijungtą ir tinkamai pradėtą naudoti prietaisą galėsite eksploatuoti ilgai, patikimai ir be gedimų. Linkime malonių akimirkių naudojantis savo naujuoju STEINEL sensoriniu žibintu.

### ! Saugos reikalavimai

- Montuojant prijungiamajame elektros laide neturi būti įtampos. Todėl visų pirma išjunkite srovę ir įtampos indikatorium patikrinkite, ar nėra laiduose įtampos.
- Remonto darbus atlikti galima tik specializuotose taisyklose.

- Sensorinis šviestuvus jungiamas prie elektros tinklo. Todėl jį turi prijungti specialistas, vadovaudamasis šalyje galiojančiomis instaliacijos normomis ir jungimo taisyklėmis.
- (D) -VDE 0100, (A) -ÖVE / ÖNORM E8001-1, (CH) -SEV 1000)
- Naudokite tik originalias atsargines dalis.

### Prietaiso aprašymas

- Varžtas
- Ryškus dekoratyvinis LED apšvietimas
- Sensorius
- Sieninis laikiklis
- Kaištis
- Šviestuvo laikiklis

- Potinkinis tinklo įvadas
- Virštinis tinklo įvadas
- Šviestuvo gaubtas
- Švietimo trukmės nustatymas
- Prieblandos lygio nustatymas
- Ryškaus dekoratyviojo LED apšvietimo nustatymas

### Principas ⑬

**Ryškus dekoratyvinis LED apšvietimas**  
LED šviečia priklausomai nuo lauko apšvietimo. Idealiai tinka pvz., apšviesti namo numerį. Pagal pageidavimą išjungiamas.

Integruotame infraraudonųjų spindulių sensoriuje įmontuoti du 120° piroelementai, fiksuojantys nematomą judančių kūnų (žmonių, gyvūnų ir t.t.) skleidžiamą šilumą.

Tokiu būdu užfiksuota skleidžiama šiluma paverčiama elektroniniais signalais, kurie automatiškai įjungia

žibintą. Kliūtys, pvz., sienos ar langai, trukdo užfiksuoti skleidžiamą šilumą, ir tokiu atveju šviesa neįjungiam. Du piroelementai suteikia galimybę pasiekti 240° apimties kampą esant 180° atverties kampui.

**Svarbu!** Geriausiai judesys bus fiksuojamas tuomet, kai sensorius bus tvirtinamas taip, kad pagrindinė judėjimo kryptis būtų tangentinė sensoriaus atžvilgiu, t.y. „pro sensorių“, o ne „į sensorių“ ir sensoriaus jautrumo zonos neužstos jokios kliūtys (pvz. medžiai, sienos ir t.t.).

### Įrengimas/montavimas prie sienos

Montavimo vieta turėtų būti nutolusi nuo kito žibinto bent 50 cm, nes šio skleidžiama šiluma gali įjungti pastarąjį. Norint pasiekti nurodytą maksimalų 12 m jautrumo zonos ilgį, montavimo aukštis turėtų būti apie 2-2,5 m.

#### Tinklo įvado prijungimas (žr. brėž.)

Tinklo įvada sudaro trigyslis kabelis:

- L** = fazė (dažniausiai juodas ar rudas laidas)
- N** = nulinis laidas (dažniausiai mėlynas laidas)
- PE** = žemėnimo laidas (žalias arba geltonas) ⚡

Jei kyla abejonių, kabelius galite patikrinti įtampos indikatorium; patikrinę laidus, vėl atjunkite srovę. Fazė (**L**), nulinis laidas (**N**) ir žemėnimo laidas (**PE**) jungiami prie atitinkamų gnybtų.

#### Nurodymas:

lemputės laikiklis yra sukinėjamas, kad G9 adapterį būtų galima reguliuoti individualiai.

#### Nurodymas:

Be abejo, į tinklo įvadą galima įmontuoti tinklo jungiklį, kuris atliks įjungimo ir išjungimo funkcijas. Tai būtina, kad veiktų pastovaus švietimo funkcija (žr. skyrių „Pastovaus švietimo funkcija“) ⑭.

## Techniniai duomenys

Galingumas:	Ryškus dekoratyvinis LED apšvietimas, apie 1 W maks. 100 W / E 27 arba maks. 2 x 40 W / G9
Įtampa:	230 – 240 V, 50 Hz
Apimties kampas:	240° esant 180° atverties kampui
Jautrumo zonos ilgis:	maks. 12 m
Švietimo trukmė:	5 sek. – 15 min.
Prieblandos nustatymas:	2 – 2000 Lux
Ryškus dekoratyvinis LED apšvietimas:	Šviečia priklausomai nuo lauko apšvietimo, išjungiamas
Pastovus švietimas:	4 val. (valdoma tinklo jungikliu)
Saugos klasė:	IP 44

### Funkcijos ⑩, ⑪, ⑫

Sumontavę ir įjungę į tinklą, žibintą galite naudoti.

#### Švietimo trukmės nustatymas ⑩

(gamyklos nustatymas: 5 sek.)



Tolygiai nustatoma švietimo trukmė – nuo 5 sek. iki 15 min

Nustatymo reguliatorius nustatomas ties **1** = trumpiausias laikas (5 sek.)  
Nustatymo reguliatorius nustatomas ties **6** = ilgiausias laikas (15 min.)

Nustatant žibinto jautrumo zoną rekomenduojama pasirinkti trumpiausią švietimo laiką.

#### Prieblandos lygio nustatymas („dienos – nakties“ režimas) ⑪

(Gamyklos nustatymas: „dienos“ režimas 2000 Lux)

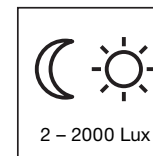

Nustatomas sensoriaus suveikimo temstant slenkstis nuo 2 – 2000 Lux.

Nustatymo reguliatorius nustatytas ties **1** = „dienos“ režimas apie 2000 Lux.  
Nustatymo reguliatorius nustatytas ties **6** = „nakties“ režimas apie 2 Lux.  
Nustatant žibinto jautrumo zoną šį reguliatorių reikia nustatyti ties **1** („dienos“ režimas).

#### Ryškus dekoratyvinis LED apšvietimas ⑫

(Gamyklos nustatymas: įsijungia sutemus)

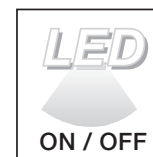

Dekoratyvinis apšvietimas automatiškai užsidega sutemus (nuo nustatyto prieblandos lygio). Pagal pageidavimą išjungiamas.  
Nustatymo reguliatorius ties **1** = IŠJUNGTAS  
Nustatymo reguliatorius **2** = ĮJUNGTAS

## Pastovaus švietimo funkcija 14

Jei tinklo jungiklis įmontuojamas į žibinto įvadą, tuomet be įprastų įjungimo ir išjungimo funkcijų galimos šios žibinto veikimo funkcijos:

### Sensorinis režimas

#### 1) Šviesos įjungimas (kai žibintas IŠJUNGTAS):

Jungiklį 1 x IŠJUNGTI ir ĮJUNGTI. Žibintas šviečia nustatytą laiko tarpą.

#### 2) Šviesos išjungimas (kai žibintas ĮJUNGTAS):

Jungiklį 1 x IŠJUNGTI ir ĮJUNGTI.

Žibintas išsijungia arba persijungia į sensorinį režimą.

### Pastovaus švietimo režimas

#### 1) Pastovaus švietimo įjungimas:

Jungiklį 2 x IŠJUNGTI ir ĮJUNGTI. Žibintas pereina į pastovų 4 valandų švietimo režimą (linzėje dega raudonas šviesos diodas (LED)). Praėjus šiam laikui tarpui žibintas automatiškai persijungia į sensorinį režimą (raudonas šviesos diodas (LED) išsijungia).

#### 2) Pastovaus švietimo išjungimas:

Jungiklį 1 x IŠJUNGTI ir ĮJUNGTI. Žibintas išsijungia arba persijungia į sensorinį režimą.

#### Svarbu:

Jungiklį reikėtų jungti greitais vienas po kito sekančiais judesiais (kas 0,5 – 1 sek.).

## Lėtas šviesos įsižiebimas

Šis žibintas turi lėto šviesos įsižiebimo funkciją. Tai reiškia, kad šviesa įsižiebia iš karto ne visu galingumu

– šviesos ryškumas per sekundę padidėja iki 100%. Išsijungdama šviesa taip pat lėtai tamsėja.

## Jautrumo zonos nustatymas/reguliavimas 17

Jei montavimo aukštis 2-2,5 m, tai maksimalus sensoriaus jautrumo zonos ilgis yra 12 m. Pagal poreikį jautrumo zona gali būti apribota. Pridedamos užsklandos skirtos uždengti dalį linzės ir tuo pagal poreikį sutrumpinti arba susiaurinti sensoriaus jautrumo zoną. Taip žibintas apsaugomas nuo įsijungimo dėl nepageidaujimų veiksmų, pvz. dėl pravažiuojančių

automobilių, praeivių ir t.t. Užsklandos gali būti atskiriamos ar kerpamos žirkėmis pagal linijas statmenai ar lygiagrečiai. Nuėmus apatinį sensoriaus žiedelį, jas reikia įtvirtinti viršutinėje sensoriaus linzės dalyje. Po to žiedelį reikia vėl uždėti 16. Pasukę sensoriaus korpusą ± 80° 16, tiksliai sureguliuosite jautrumo zoną norima kryptimi.

## Naudojimas/priežiūra

Sensorinis žibintas naudojamas automatiniam šviesos įjungimui. Oro sąlygos gali įtakoti žibinto veikimą. Esant stipriems vėjo gūsiams, snigiant, lyjant, krušos metu prietaisas gali įsijungti be jokio judesio jo jautrumo

zonoje, nes staigių temperatūros pokyčių neįmanoma atskirti nuo šilumos šaltinių. Užsiteršusią linzę galima nuvalyti drėgnu audeklu. (NENAUDOTI JOKIŲ VALIKLIŲ).

## CE Atitikties deklaracija

Gaminys atitinka žemos įtampos direktyvą 06/95/EEB ir elektromagnetinio suderinamumo direktyvą 04/108/EEB.

## Galimi veikimo sutrikimai

Sutrikimas	Priežastis	Pagalba
Žibintas be elektros srovės	<ul style="list-style-type: none"> <li>Perdegęs saugiklis</li> <li>Išjungtas jungiklis</li> <li>Nutrauktas laidas</li> <li>Trumpas sujungimas</li> </ul>	<ul style="list-style-type: none"> <li>Reikia naujo saugiklio</li> <li>Įjunkite tinklo jungiklį</li> <li>Indikatorium patikrinkite laidą</li> <li>Patikrinkite įvadą</li> </ul>
Žibintas neįsijungia	<ul style="list-style-type: none"> <li>Dienos metu nustatytas nakties režimas</li> <li>Perdegusi lemputė</li> <li>Tinklo jungiklis IŠJUNGTAS</li> <li>Saugiklis perdegęs</li> <li>Jautrumo zona nustatyta netiksliai</li> <li>Įjungtas vidinis elektrinis saugiklis (raudonos spalvos LED - nuolatinis apšvietimas).</li> </ul>	<ul style="list-style-type: none"> <li>Nustatykite iš naujo (regulatorius 11)</li> <li>Pakeiskite lemputę</li> <li>Įjunkite tinklo jungiklį.</li> <li>Reikia naujo saugiklio arba patikrinti įvadą</li> <li>Iš naujo sureguliuokite jautrumo zoną</li> <li>Žibintą išjunkite ir po 5 sek. vėl įjunkite</li> </ul>
Žibintas neišsijungia	<ul style="list-style-type: none"> <li>Jautrumo zonoje fiksuojamas nuolatinis judesys</li> </ul>	<ul style="list-style-type: none"> <li>Patikrinkite zoną ir, jei reikia, iš naujo ją nustatykite</li> </ul>
Žibintas įsijungia nepageidaujimu metu	<ul style="list-style-type: none"> <li>Jautrumo zonoje vėjas linguoja medžius ir krūmus</li> <li>Užfiksuojami gatvė važiuojantys automobiliai.</li> <li>Staigios temperatūros svyravimai dėl oro sąlygų (vėjo, lietaus, sniego), staigaus oro judėjimo</li> </ul>	<ul style="list-style-type: none"> <li>Nustatykite kitą jautrumo zoną</li> <li>Nustatykite kitą jautrumo zoną</li> <li>Pakeiskite jautrumo zoną, pakeiskite žibinto montavimo vietą</li> </ul>
Pakito žibinto veikimo nuotolis	<ul style="list-style-type: none"> <li>Pakito aplinkos temperatūra (žiema, vasara)</li> </ul>	<ul style="list-style-type: none"> <li>Užsklandų dėka pakoreguokite jautrumo zoną</li> </ul>
Raudonos spalvos LED nuolat šviečia, nors pastovaus švietimo funkcija nenustatyta	<ul style="list-style-type: none"> <li>Įjungtas vidinis saugiklis</li> </ul>	<ul style="list-style-type: none"> <li>Žibintą iš elektros tinklo išjunkite ir po 5 sek. vėl įjunkite</li> </ul>

## Funkcijų garantija

Šis „STEINEL“ produktas pagamintas itin kruopščiai, pagal galiojančias normas patikrintos jo funkcijos ir saugumas bei papildomai atlikta pasirinktų prietaisų patikra. STEINEL suteikia prietaisui garantiją. Garantinis laikotarpis – 36 mėnesiai. Jis prasideda nuo prietaiso pardavimo vartotojui dienos. Mes pašalinsime defektus, susijusius su medžiagų arba gamybos broku; garantiniu laikotarpiu, mūsų nuožiūra, prietaisas nemokamai remontuojamas arba keičiamos sugedusios jo dalys. Garantija netaikoma susidėvinčioms dalims, taip pat jei prietaisas sugenda dėl netinkamo naudojimo arba netinkamos priežiūros arba naudojant netinkamas dalis. Kitiems daiktams padaryta žala neatlyginama.

Garantija taikoma tik tokiu atveju, jei neišardytas prietaisas kartu su trumpu gedimų aprašymu, kasos čekiu arba sąskaita (pirkimo data ir pardavėjo antspaudas) tinkamai supakuotas atsiunčiamas į atitinkamą techninės priežiūros tarnybos vietą.

### Remonto darbai:

Prietaisą pasibaigus garantiniam laikotarpiui arba jei yra gedimų, kuriems garantija netaikoma, taiso mūsų gamyklos servisas. Prašom gerai supakuotą produktą atsiųsti į artimiausią servisą.

**36 mėnešu**  
**DARBIBAS**  
**GARANTIJA**

## LV Norādes montāžai

### Cienītais klient,

paldies par uzticēšanos, iegādājoties jauno STEINEL sensorlampu. Jūs esiet izvēlējušies augstvērtīgu, kvalitatīvu produktu, kas ir ļoti rūpīgi izgatavots, pārbaudīts un iesaiņots.

### ! Norādes drošībai

- Veicot montāžu, pievienojošais vads nedrīkst būt zem sprieguma. Tādēļ vispirms elektrība ir jāizslēdz un ar sprieguma mērītāju jāpārbauda, ka sprieguma vadā vairs nav.
- Remontēt ierīci drīkst vienīgi specializētās remontdarbnīcās.
- Sensorgaismekļa instalēšana ir saistīta ar darbošanos ar tīkla spriegumu. Tādēļ tā jāveic speciālistam

Pirms lampas instalēšanas lūdzam izlasīt šīs norādes montāžai. Jo vienīgi lietpratīga montāža un pieslēgšana elektriskās strāvas tīklam nodrošina ilgu, drošu un nevainojamu lampas darbību.

Mēs novēlam Jums daudz patīkamu mirkļu kopā ar jauno STEINEL sensorlampu iekštelpām.

stingrā saskaņā ar attiecīgās valsts specifiskām instalēšanas prasībām un pievienošanas tehniskajiem nosacījumiem (D) -VDE 0100,

(A) -ÖVE / ÖNORM E8001-1, (CH) -SEV 1000).

- Jāizmanto vienīgi oriģinālās rezerves detaļas.

### Ierīces apraksts

- ① Nodrošinājuma skrūve
- ② Jaudas diodes efektagaismojums
- ③ Sensordetaļa
- ④ Sienas stiprinājums
- ⑤ Blīvaizbāznis
- ⑥ Gaismekļa konsole

- ⑦ Zemapmetuma strāvas pievadvada pievienojums
- ⑧ Virsapmetuma strāvas pievadvada pievienojums
- ⑨ Gaismekļa stikla kupols
- ⑩ Laika ieregulēšana
- ⑪ Krēslas sliekšņa ieregulēšana
- ⑫ ieregulēšana

### Darbības princips ⑬

#### Jaudas diodes efektagaismojums

Diodes spīdēšanu nosaka krēslas līmenis. Ideāli, lai ilgstoši apgaismotu, piem., ēkas numuru. Ieslēdzams pēc vēlēšanās.

Integrētais infrasarkanais sensors ir aprīkots ar diviem 120° pirosensoriem, kuri uztver kustošos ķermeņu (cilvēku, zvēru u.c. tml.) neredzamo termisko starojumu.

Šis šādi uztvertais termiskais starojums tiek elektroniski pārveidots un automātiski ieslēdz gaismekli. Tā kā kavēkļi, piem., mūra sienas vai stikla rūtis termisko starojumu uztvert neļauj, patērētājs netiek ieslēgts. Ar abu pirosensoru palīdzību tiek sasniegts 240° uztveres leņķis ar 180° atvēruma leņķi.

**Svarīgi:** visdrošāko kustību uztveri Jūs sasniegsiet, ja sensorlampa tiek montēta iesāņus pret kustības virzienu un sensora skatu nenosedz nekādi šķēršļi (piem., koki, sienas u.c.tml.).

### Instalēšana/montēšana pie sienas

Ierīcei ir jāatrodas vismaz 50 cm attālumā no kāda cita gaismekļa, jo tā termiskais starojums var izraisīt sistēmas kļūmainu ieslēgšanu. Lai nodrošinātu norādīto maks. 12 m sniedzamību, ierīce ir jāmontē apm., 2 m augstumā.

#### Pievienošana strāvas pievadvadam (skat. att.).

Strāvas pievadvadam ir jābūt 3-dzīslu kabelim:

**L** = fāze (parasti melna vai brūna)

**N** = nulles vads (parasti zils)

**PE** = aizsargvads (zaļš/dzeltens) ⊕

Ja radušās šaubas, kabelis ir jāpārbauda ar sprieguma testerī. Pēc tam kabelis atkal ir jāatvieno no strāvas tīkla. Fāze (**L**), nulles vads (**N**) un aizsargvads (**PE**) ir jāpievieno attiecīgām spailēm.

#### Norāde:

lai individuāli pieregulētu G9 adapteri, gaismekļa aptvere ir pagriežama.

#### Norāde:

Protams, strāvas pievadvadā var ierīkot tīkla slēdzi strāvas ie- un izslēgšanai. Ilgstošam apgaismojumam tas ir priekšnosacījums (skat. sadaļu Ilgstošais apgaismojums) ⑭.

## Tehniskie dati

Jauda:	Jaudas diodes efektagaismojums, apm., 1W Maks. 100 W/E 27 vai maks. 2 x 40 W/G9
Spriegums:	230 – 240 V, 50 Hz
Uztveres leņķis:	240° ar 180° atvēruma leņķi
Sensora sniedzamība:	maks. 12 m
Laika ieregulējums:	5 sek. – 15 min
Krēslas sliekšņa ieregulējums:	2 – 2000 Lux
Jaudas diodes efektagaismojums:	Krēslas sliekšņa vadīts, izslēdzams
Ilgstošais apgaismojums:	Ieslēdzams (4 st.)
Priekšnosacījums:	strāvas pievadvadā ir jābūt ierīkotam slēdzim
Aizsardzības veids:	IP 44

## Funkcijas ⑩, ⑪, ⑫

Pēc tam, kad sensordetaļa ir piestiprināta un pieslēgta elektrotīklam, sensorlampu var sākt lietot.

#### Izslēgšanas aizture (laika ieregulējums) ⑩

(Rūpnīcā veiktais ieregulējums: 5 sek)



5 sek. – 15 min.

Apgaismojuma ilgumu bez starppakāpēm var ieregulēt robežās no 5 sek. līdz 15 min.

Uz **1** novietots regulators = sākotais laiks (5 sek.)  
Uz **6** novietots regulators = garākais laiks (15 min.)

Ieregulējot uztveres zonu, ieteicams izvēlēties sākotājo laiku.

#### Krēslas sliekšņa ieregulējums (reakcijas sliekšnis) ⑪

(Rūpnīcā veiktais ieregulējums: darbība dienasgaismā 2000 Lux)

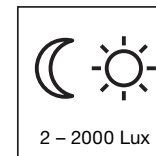

2 – 2000 Lux

Sensora reakcijas sliekšni bez starppakāpēm var ieregulēt robežās no 2 – 2000 Lux.

Uz **1** novietots regulators = darbība dienasgaismā, apm., 2000 Lux.  
Uz **6** novietots regulators = darbība naktī, apm., 2 Lux. Uztveres zonas ieregulēšanai dienasgaismā regulators ir jānovieto uz **1** (darbība dienasgaismā).

#### Jaudas diodes efektagaismojums ⑫

(Rūpnīcā veiktais ieregulējums: IESL, satumstot)



No krēslas sliekšņa atkarīgais efektagaismojums iedegas automātiski, satumstot (sākot ar ieregulēto krēslas sliekšni). Pēc vēlēšanās apgaismojumu var izslēgt.

Ja ieregulēšanas slēdzis atrodas uz **1** = IZSL  
Ja ieregulēšanas slēdzis atrodas uz **2** = IESL

**Ilgstošais apgaismojums 14**

Ja strāvas pievadvadā ir ierīkots tikla slēdzis, bez parastās ie- un izslēgšanas ir iespējamas vēl šādas funkcijas:

**Sensora darbība:****1) Apgaismojuma ieslēgšana (ja gaismeklis ir IZSLĒGTS):**

slēdzis 1 x IZSL un IESL.

Gaismeklis paliek degam visu ieregulēto laiku.

**2) Apgaismojuma izslēgšana (ja gaismeklis DEG):**

slēdzis 1 x IZSL un IESL.

Gaismeklis nodziest, resp., pāriet sensor darbības režīmā.

**Ilgstošais apgaismojums.****1) Ilgstošā apgaismojuma ieslēgšana:**

Slēdzis 2 x IZSL un IESL. Gaismeklis tiek ieslēgts 4 stundu ilgstošam apgaismojumam (aiz lēcas deg sarkanā diode). Nobeidzot, gaismeklis automātiski pāriet atpakaļ sensor darbības režīmā (sarkanā diode nodziest).

**2) Ilgstošā apgaismojuma izslēgšana:**

Slēdzis 1 x IZSL un IESL. Gaismeklis nodziest, resp., pāriet sensor darbības režīmā.

**Svarīgi:**

Vairākkārtējai slēdža darbināšanai ir jānotiek ātri vienai pēc otras (0,5 – 1 sek. laikā).

**Apgaismojuma maigā ieslēgšana**

Sensorlampai ir apgaismojuma maigās ieslēgšanas funkcija. Tas nozīmē, ka, ieslēdzot, apgaismojums nespīd ar pilnu jaudu, bet tā pieaug lēnām, pakāpe

niski, vienas sekundes laikā sasniedzot 100%. Tieši tāpat apgaismojums tiek samazināts, to izslēdzot.

**Sniedzamības ieregulēšana/Justēšana 17**

Pienemot, ka ierīce ir izvietota 2 m augstumā, sensora maksimālā sniedzamība ir 12 m. Ja ir vajadzīgs, uztveres zonu var izmainīt. Ar klātpieliktajām nasegčaulām var nasegt jebkuru lēcas segmentu skaitu, resp., individuāli samazināt sensora sniedzamību. Šādi var novērst piem., apgaismojuma kļūmainu ieslēgšanas garāmbraucošo automašīnu un gājēju dēļ, vai arī mērķtiecīgi uzraudzīt apdraudētās vietas. Nasegčaulas var atdalīt pa iepriekš veiktiem ierobežojumiem kā

pa vertikāli, tā pa horizontāli, vai arī nogriezt tās ar grieznēm. Lai nasegčaulas nostiprinātu, ir atkal jāuzliek gredzenveida nasegs 16. Iespēja pagriezt sensora korpusu pa ± 80° 16 Jauj to ieregulēt pavisam precīzi.

**Darbība / Apkope**

Sensorlampa ir domāta automātiskai apgaismojuma ieslēgšanai. Sensorlampas darbību var ietekmēt laika apstākļi. Stiprās vēja brāzmās, sniegā, lietū un krusā var gadīties kļūme, jo pēkšņas temperatūras izmaiņas

var tikt atpazītas arī kā siltuma avots. Notraipītu uztveres lēcu var notīrīt ar mitru drāniņu (nelietojot tīrīšanas līdzekļus).

**CE Atbilstības sertifikāts**

Produkts atbilst Zemsprieguma direktīvas 06/95/EG un EVM direktīvas 04/108/EG prasībām.

**Darbības traucējumi**

Kļūme	Cēlonis	Kļūmes novēršana
Sensorlampai netiek pievadīta strāva	<ul style="list-style-type: none"> <li>Bojāts drošinātājs, sensors nav ieslēgts, bojāts strāvas pievadvad</li> <li>īssavienojums strāvas pievadvadā</li> </ul>	<ul style="list-style-type: none"> <li>Drošinātājs ir jānomaina, jāieslēdz tikla slēdzis, strāvas pievadvad ir jāpārbauda ar sprieguma testerī</li> <li>Jāpārbauda pievienojumi</li> </ul>
Sensorlampa neieslēdzas	<ul style="list-style-type: none"> <li>Darbībai dienasgaismā krēslas sliekšnis ieregulēts darbam naktī</li> <li>Bojāta kvēlspuldze</li> <li>Tikla slēdzis ir IZSLĒGTS</li> <li>Bojāts drošinātājs</li> <li>Neprecīzi ieregulēta uztveres zona</li> <li>Aktīvs iekšējais elektriskais drošinātājs (mirgo ilgstošā apgaismojuma diode)</li> </ul>	<ul style="list-style-type: none"> <li>Jāpārregulē krēslas sliekšnis (regulātors 11)</li> <li>Kvēlspuldze ir jānomaina.</li> <li>Tikla slēdzis ir jāieslēdz</li> <li>Drošinātājs ir jānomaina, resp., jāpārbauda pievienojums</li> <li>Uztveres zona ir jāpārregulē</li> <li>Sensorlampa ir jāizslēdz un pēc apm., 5 sek. atkal jāieslēdz</li> </ul>
Sensorlampa neizslēdzas	<ul style="list-style-type: none"> <li>Uztveres zonā notiek nepātraukta kustība.</li> </ul>	<ul style="list-style-type: none"> <li>Uztveres zona ir jāpārbauda un jāpārregulē, resp., jānosedz.</li> </ul>
Sensors ieslēdzas nevajadzīgi	<ul style="list-style-type: none"> <li>Uztveres zonā vējš kustina kokus un krūmus</li> <li>Tiek uztvertas automašīnas uz ielas</li> <li>Laika apstākļu izraisītas krāsas temperatūras izmaiņas (vējš, lietus, sniegs) vai arī gaisa plūsma no ventilatoriem, atvērtiem logiem</li> </ul>	<ul style="list-style-type: none"> <li>Uztveres zona ir jāpārregulē</li> <li>Uztveres zona ir jāpārregulē</li> <li>Uztveres zona ir jāizmaina. Jāizmaina lampas montāžas vieta</li> </ul>
Sensora sniedzamības izmaiņas	<ul style="list-style-type: none"> <li>Citas apkārtējās vides temperatūras</li> </ul>	<ul style="list-style-type: none"> <li>Uztveres zona ar nasegčaulām ir jā ieregulē precīzi</li> </ul>
Sarkanā diode deg nepārtraukti, lai gan ilgstošais apgaismojums nav ieslēgts	<ul style="list-style-type: none"> <li>Iekšējais drošinātājs ir aktīvs</li> </ul>	<ul style="list-style-type: none"> <li>Sensorlampa ir jāizslēdz un pēc 5 sekundēm atkal jāieslēdz</li> </ul>

**Darbības garantija**

Šis STEINEL izstrādājums ir izgatavots ļoti rūpīgi. Tā darbība un drošība ir pārbaudīta saskaņā ar spēkā esošajiem priekšrakstiem un, nobeigumā pakļauts izlases veida pārbaudei. STEINEL garantē nevainojamas produkta īpašības un darbību. Garantijas termiņš ir 36 mēneši kopš dienas, kad patērētājs to nopircis. Garantijas saistības paredz to bojājumu novēršanu, kas radušies materiāla vai ražošanas procesa dēļ. Garantijas saistības paredz bojāto detaļu remontu vai nomainīšanu pēc aržotāja izvēles. Garantijas saistības neattiecas uz nodilumam pakļauto detaļu bojājumiem, kā arī uz bojājumiem un defektiem, kas saistīti ar nelietpratīgu rīcību, apkopi vai svešu detaļu izmantošanu. Garantijas saistības neattiecas arī uz citiem objektiem, kas varētu tikt bojāti ierīces darbības rezultātā.

Garantija ir spēkā vienīgi tad, ja ierīce neizjauktā veidā, kopā ar kases čeku vai rēķinu (ar pirkšanas datumu un pārdevēja zīmogu), labi iesaiņota tiek nosūtīta attiecīgai servisa nodaļai vai arī 6 mēnešu laikā tiek nodota atpakaļ tās pārdevējam.

**Remonta pakalpojumi:**

Pēc garantijas laika beigām vai gadījumos, kad jānovērš defekti uz kuriem garantija neattiecas, remontu veic mūsu rūpnīcas servisa dienests. Lūdzam nosūtīt produktu, labi iesaiņotu tuvākai servisa nodaļai.

**36mēnešu**  
**DARBĪBAS**  
**GARANTĪJA**



## RUS Инструкция по монтажу

### Уважаемый клиент

Благодарим Вас за доверие, которое Вы выразили, купив новый сенсорный светильник марки STEINEL. Вы приобрели изделие высокого качества, изготовленное, испытанное и упакованное с большим вниманием.

Перед началом монтажа данного изделия, просим Вас внима-

тельно ознакомиться с инструкцией по монтажу. Ведь только соблюдение инструкции по монтажу и пуску в эксплуатацию гарантирует продолжительную, надежную и безотказную работу изделия.

Желаем приятной эксплуатации нового сенсорного светильника марки STEINEL.

### ! Указания по техбезопасности

- При проведении монтажа подключаемый электропровод должен быть обесточен. Поэтому, в первую очередь, следует отключить напряжение и проверить его отсутствие с помощью индикатора напряжения.
- Ремонт разрешается выполнять только в специализированных мастерских.
- Монтажные работы по подключению сенсорного светильника относятся к категории работ с сетевым

напряжением. Поэтому при монтаже светильников следует соблюдать указания и условия, указанные в инструкции по подключению.

(D) -VDE 0100, (A) -EVE / ENORM E8001-1,

(CH) -SEV 1000)

- Использовать только оригинальные запасные части.

### Описание прибора

- ① Крепежный винт
- ② Мощный светодиодный эффектный свет
- ③ Сенсорный блок
- ④ Угольник
- ⑤ Уплотнитель
- ⑥ Корпус
- ⑦ Сетевое подключение скрытой проводкой

- ⑧ Сетевое подключение открытой проводкой
- ⑨ Светотехническое стекло
- ⑩ Регулировка времени
- ⑪ Установка сумеречного порога
- ⑫ Регулировка мощного светодиодного эффектного освещения

### Принцип действия ⑬

#### Мощное светодиодное эффектное освещение

СИД светится с регулировкой в зависимости от наступления темноты. Идеально для постоянного освещения номеров домов. Может включаться по желанию.

Встроенный инфракрасный сенсорный светильник оснащен двумя пиросенсорами, встроенными под углом 120°, которые регистрируют невидимое тепловое излучение движущихся объектов (людей, животных и т.д.).

Регистрируемое теплоизлучение преобразуется в электронный сигнал, который вызывает автоматическое включение светильника. Если на пути имеются препятствия, например, стены или оконные стекла, то регистрация теплоизлучения не происходит, а следовательно не производится и включение светильника. Благодаря двум пиросенсорам достигается угол обнаружения равный 240° при угле открытия в 180°.

**Примечание:** Для обеспечения надежной работы сенсор следует монтировать так, чтобы проводилась регистрация движущихся мимо объектов, а также исключать все заграждающие объекты (например, деревья, стены и т.д.).

### Установка/Монтаж на стене

Место, в котором производится монтаж, должно быть удалено от другого светильника на расстояние, составляющее не менее, чем 50 см, чтобы предотвратить ошибочное включение системы в результате отдачи тепла. Для обеспечения радиуса действия сенсора в макс. 12 м, монтажная высота должна составлять примерно 2 метра.

Фаза (L), нулевой провод (N) и провод заземления (PE) подключаются к клеммам.

#### Указание:

Патрон лампы можно вращать, чтобы отрегулировать адаптер G9.

#### Указание:

При необходимости в провод присоединения к сети может быть вмонтирован выключатель для включения и выключения сетевого тока. Для режима постоянного освещения это является условием (см. главу Режим постоянного освещения) ⑭.

#### Подключение сетевого провода (см. рис.)

Сетевой провод состоит из 3 жил:

L = фаза (обычно черного или коричневого цвета)

N = нулевой провод (чаще всего синий)

PE = провод заземления (зеленый/желтый) ⊕

В случае сомнения определите вид провода с помощью индикатора напряжения; а потом отключите ток питания.

## Технические данные

Мощность:	Мощный светодиодный эффектный свет, ок. 1Вт макс. 100 Втт/Е 27 или макс. 2 x 40 Вт/Г9
Напряжение:	230 – 240 В, 50 Гц
Угол обнаружения:	240° при угле открытия 180°
Радиус действия сенсора:	макс. 12 м
Время включения:	5 сек. – 15 мин.
Сумеречное включение:	2 – 2000 лк
Мощное светодиодное эффектное освещение:	с регулировкой в зависимости от наступления темноты и возможностью отключения
Постоянное освещение:	регулируемое (4 час.) Условие: в проводе имеется выключатель
Вид защиты:	IP 44

### Эксплуатация ⑩, ⑪, ⑫

Выполнив крепление сенсорного блока и присоединение проводов к сети, сенсорный светильник может быть пущен в эксплуатацию.

#### Продолжительность включения (регулировка времени) ⑩ (заводская установка: 5 сек.)



5 сек – 15 мин.

Время освещения может быть плавно установлено в диапазоне от 5 сек. до 15 мин.

Регулятор, установленный на 1 = минимальная продолжительность (5 сек)  
Регулятор, установленный на 6 = максимальная продолжительность (15 мин.)

При настройке зоны обнаружения рекомендуется установить мин. время 1.

#### Установка сумеречного включения (Порог срабатывания) ⑪ (Заводская настройка: режим дневного освещения 2000 лк)

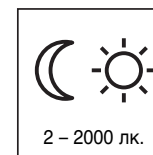

2 – 2000 лк.

Порог реагирования сенсора может быть установлен плавно в диапазоне 2–2000 лк.

Регулятор, установленный на 1 = режим дневного освещения прим. 2000 лк.  
Регулятор, установленный на 6 = режим сумеречного освещения прим. 2 лк. Для установки зоны обнаружения при дневном свете устанавливать регулятор на 1 (режим дневного освещения).

#### Мощное светодиодное эффектное освещение ⑫ (Заводская настройка: ВКЛ. при темноте)

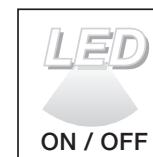

ON / OFF

Эффектное освещение с регулировкой в зависимости от наступления темноты включается автоматически при наступлении темноты (с установленного значения сумеречного освещения). Может отключаться по желанию.

Регулятор на 1 = ВЫКЛ.  
Регулятор на 2 = ВКЛ.

## Режим постоянного освещения 14

Смонтировав в сетевой провод штепсельный выключатель, помимо функций включения и выключения света, в распоряжении имеются следующие функции:

### Режим работы сенсора

#### 1) Включить свет (если светильник ВЫКЛ):

Выключатель выключить и включить 1 раз. Лампа светится в течение заданного времени.

#### 2) Выключить свет (если светильник ВКЛ):

Выключатель выключить и включить 1 раз. Светильник выключается или переключается в сенсорный режим.

### Режим постоянного освещения

#### 1) Включить постоянное освещение:

Выключатель выключить и включить 2 раза. Светильник переключается в режим постоянного освещения на 4 часа (за линзой светится красный СИД). По истечении времени производится автоматическое переключение в сенсорный режим (красный СИД гаснет).

#### 2) Выключить постоянное освещение:

Выключатель выключить и включить 1 раз. Светильник выключается или переключается в сенсорный режим.

#### Важно:

Многочисленное нажатие выключателя следует производить быстро, одно за другим (в течение 0,5 – 1 сек.).

## Плавное включение света

Сенсорный светильник оснащен функцией плавного включения света. Благодаря данной функции макс. яркость светильника устанавливается не сразу, а медленно в течение двух

секунд. Таким же образом регулируется мощность света при выключении светильника.

## Установка радиуса действия / регулировка 17

При установленной монтажной высоте 2 м максимальный радиус действия сенсора составляет 12 м. При необходимости можно произвести оптимальную установку радиуса действия. Имеющиеся в комплекте полусферические заслонки предназначены для заслона сегментов линзы, т.е. для уменьшения радиуса действия для каждого случая. Таким образом можно исключить ненужное включение светильника, вызванное например, проезжими машинами или проходящими пешеходами, и целенаправленно контролировать участки, представляющие

собой опасные зоны. Требуемая форма придается полусферическим заслонкам благодаря горизонтальным и вертикальным перфорационным линиям, по которым можно отрывать или отрезать ножницами. После снятия декоративной пленки 4, заслонки подвешиваются в верхней зоне сенсорной линзы. После этого снова устанавливается декоративная пленка, которая фиксирует полусферические заслонки 15. Путем поворота сенсорного корпуса на  $\pm 80^\circ$  16 можно также производить точную настройку.

## Эксплуатация/уход

Сенсорный светильник предназначен для автоматического включения света. Погодные условия могут влиять на работу сенсорного светильника. При сильных порывах ветра, метели, дожде, граде может произойти ошибочное включение,

поскольку сенсор не способен отличать резкое изменение температуры от источника тепла. Загрязнения на регистрирующей линзе можно удалять влажным сукном (не используя моющие средства).

## CE Сертификат соответствия

Изделие соответствует стандартам 06/95/EG (для низковольтных устройств) и 04/108/EG (электромагнитной совместимости).

## Нарушения работы

Неполадка	Причина	Устранение
На сенсорном светильнике нет напряжения	<ul style="list-style-type: none"> <li>■ Дефект предохранителя, не включен, неисправность провода</li> <li>■ Короткое замыкание</li> </ul>	<ul style="list-style-type: none"> <li>■ Заменить предохранитель, включить сетевой выключатель; проверить провод индикатором напряжения</li> <li>■ Проверить соединения</li> </ul>
Сенсорный светильник не включается	<ul style="list-style-type: none"> <li>■ При дневном, сумеречном режиме установлен на ночной режим</li> <li>■ Дефект лампы накаливания</li> <li>■ Выключен сетевой выключатель</li> <li>■ Дефект предохранителя</li> <li>■ Неправильно установлена зона обнаружения</li> <li>■ Активирован внутренний предохранитель (красный постоянный свет СИД)</li> </ul>	<ul style="list-style-type: none"> <li>■ Произвести новую регулировку (регулятор 11)</li> <li>■ Заменить лампу накаливания</li> <li>■ Включить светильник</li> <li>■ Заменить предохранитель, при необходимости проверить соединение</li> <li>■ Произвести новую регулировку</li> <li>■ Выключить сенсорный светильник и через 5 сек. снова включить</li> </ul>
Сенсорный светильник не выключается	<ul style="list-style-type: none"> <li>■ Имеется постоянное движение в зоне обнаружения</li> </ul>	<ul style="list-style-type: none"> <li>■ Проверить участок и, при необходимости, вновь отрегулировать</li> </ul>
Сенсорный светильник включается произвольно	<ul style="list-style-type: none"> <li>■ В зоне обнаружения происходит постоянное движение деревьев и кустов</li> <li>■ Включается в результате движения автомашин на дороге</li> <li>■ Резкий перепад температуры в результате изменения погоды (ветер, дождь, снег) или потока воздуха из вентиляционной щели, открытых окон</li> </ul>	<ul style="list-style-type: none"> <li>■ Изменить зону</li> <li>■ Изменить зону</li> <li>■ Изменить зону, место монтажа перенести на другое место</li> </ul>
Изменения радиуса действия сенсорного светильника	<ul style="list-style-type: none"> <li>■ Другие значения температуры окружающей среды</li> </ul>	<ul style="list-style-type: none"> <li>■ Изменить зону обнаружения с помощью заслонок</li> </ul>
Постоянное свечение СИДа, несмотря на то, что режим постоянного освещения выключен	<ul style="list-style-type: none"> <li>■ Активирован внутренний предохранитель</li> </ul>	<ul style="list-style-type: none"> <li>■ Выключить сенсорный светильник и через 5 сек. снова включить</li> </ul>

## Гарантийные обязательства

Данное изделие фирмы STEINEL было с особой тщательностью изготовлено и испытано на работоспособность и безопасность эксплуатации согласно действующим предписаниям, и прошло выборочный контроль качества. Фирма STEINEL гарантирует высокое качество и надежную работу изделия. Гарантийный срок эксплуатации составляет 36 месяцев со дня продажи изделия. Фирма обязуется устранить недостатки, которые возникли вследствие недоброкачественности материала или в результате дефектов конструкции. Дефекты устраняются путем ремонта изделия либо заменой неисправных деталей по усмотрению фирмы. Гарантия не распространяется на дефектные изнашивающиеся части, на повреждения и дефекты, возникшие в результате ненадлежащей эксплуатации, ухода или использования деталей других фирм. Фирма не несет ответственности за повреждения предметов третьих лиц, вызванных эксплуатацией изделия.

Гарантия предоставляется только в том случае, если прибор присылается на соответствующую сервисную станцию в неразобранном виде с кратким описанием дефекта, кассовым чеком или счетом (дата покупки и штамп фирмы-дилера), хорошо упакованным.

### Ремонтный сервис:

По истечении гарантийного срока или при наличии неполадок, исключающих гарантию, наше сервисное предприятие предлагает свои услуги. В таких случаях, просим отправлять изделие в упакованном виде в ближайшую сервисную мастерскую.

**36 месяцев**  
**ГАРАНТИЯ**